



Beta
bike tools

Speciális Kerékpárszerelő Szerszámok



A Beta mindig is szoros kapcsolatban állt a kerékpározás világával, történetünk az egyik legkerékpárosabb vidék mesés útjain kanyarog. Vállalatunk először Erbában jött létre - ott, ahol véget ér a Colle del Ghisalle lejtő. A Madonna del Ghisallo a lombardiai körverseny legnagyobb emelkedőjén található. A **Madonna del Ghisallo szentély** és benne a **Kerékpározás Múzeuma** a bringások világszerte legismertebb és leglátogatottabb célállomásai között szerepel.



A Kerékpározás Múzeuma

Madonna del Ghisallo szentély

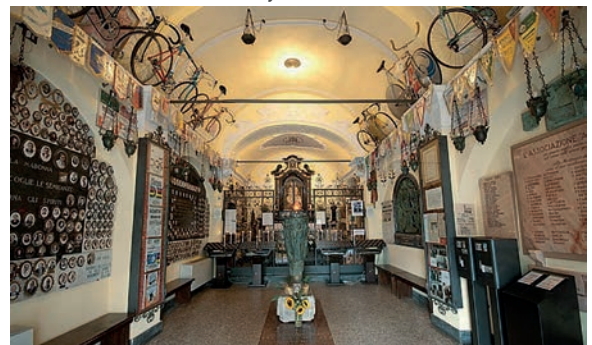

A Trittico Lombardo legfontosabb versenyét, az **Agostini kupát** több, mint 70 éve a jelenlegi központunknak helyet adó Sovico körüli utakon rendezik meg, amelynek célszalagját a kerékpározás legnagyobb bajnokai közül sokan szakították már át.





Az Agostoni kupa finise – Lissone

Külön figyelmet szentelünk a női kerékpározás világának; a Giro Rosa büszke támogatói vagyunk, és az a megtiszteltetés ért minket, hogy ez a hegyvidéki verseny 2018 nyarán a sovicoi üzemünkől indult útjára.



A Giro Rosa startja - Sovico

Partnerünk az Egyesült Arab Emírátsok „Emirates” profi kerékpár csapata (élén az ügyvezető igazgatóval, Giuseppe Saronnival), amely a Nemzetközi Kerékpáros Szövetség (UCI) által rendezett országúti versenysorozat, a World Tour szintjén versenyez.

Az Egyesült Arab Emírátsok szerelője munkában

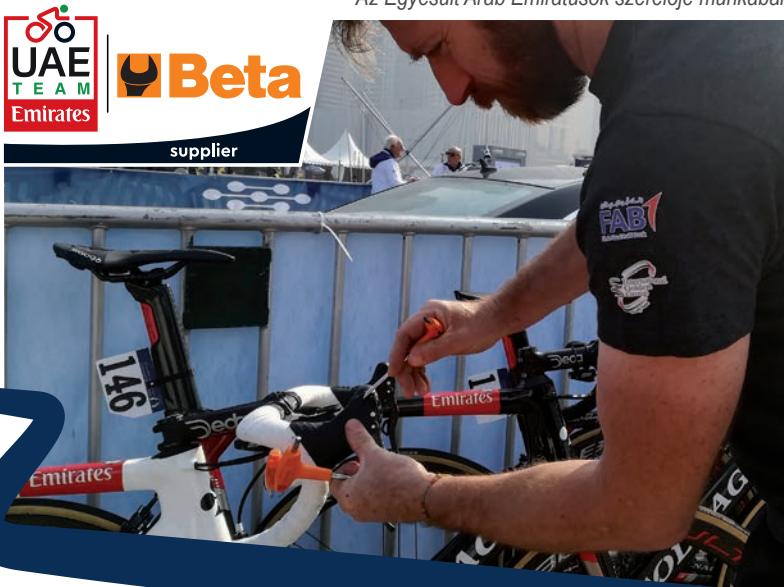



80°



Beta

Több mint **80 éve** vagyunk a professzionális szerszámok és műszerek vezető tervezője és gyártója Olaszországban. Három olaszországi gyárunkban valamint európai, ázsiai és dél-amerikai képviselleteinken több mint **600 fő dolgozót** – férfiakat és nőket is – foglalkoztatunk. Olyan disztribúciós hálózatra támaszkodunk, amely nem kevesebb, mint **8 kereskedelmi fiókkal**, saját logisztikai létesítményekkel és több, mint **200 forgalmazóval** rendelkezik, ezzel biztosítva az aktív jelenlétet a nemzetközi piacon, így minden nap elérhetjük a professzionális felhasználókat világszerte. A Beta Utensili katalógusa **28 termékcsaládot**, és több mint **12.000 bekódolt cikket** tartalmaz.

28

TERMÉKCSALÁD

A professzionális igényeknek mindegyik megfelel.



12.000 BEKÓDOLT CIKKET

Beta gyárt szerszámokat a mechanikai, karbantartási és autószerelő szakembereknek, valamint az olyan hobby-tevékenységhez, amely több mint egyszerű szabadidő töltés.

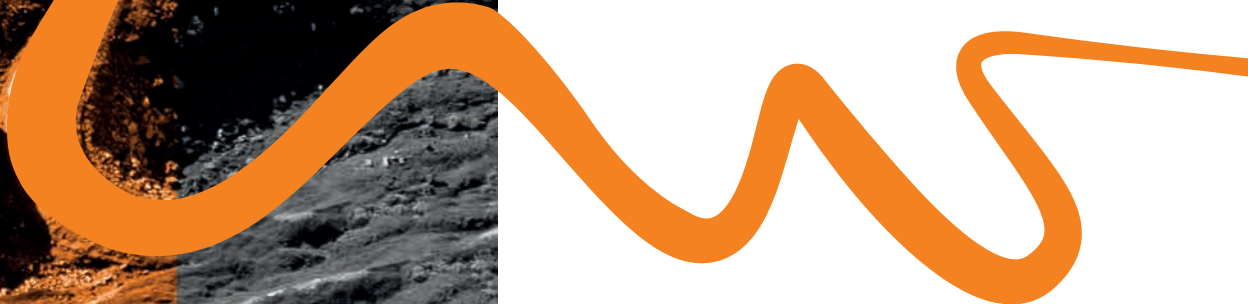

3

Sovico (Monza Brianza)



Castiglione d'Adda (Lodi)



Sulmona (L'Aquila)



TERMELESI EGYSÉG



600

ALKALMAZOTT

Több mint
100 országban
a világon

8 FIÓKKAL

Beta szerteágazó értékesítési hálózatának köszönhetően a professzionális felhasználók a Beta szerszámokat az egész világon könnyen megvásárolhatják.



WWW.BETA-TOOLS.COM

“Egyszerű” és komplett Web-oldal aktuális katalógusokkal, a legújabb termékekkel, reklámokkal, valamint minden műszaki termékinformációval (Használati utasítások, alkatrészek és Demo-videók, amelyek a YouTube-on is rendelkezésre állnak).



App IOS és Android, specifikus APP Beta katalógusokkal.

MADE IN ITALY



A Beta mesterkatalógusából kerékpározási szakemberek számára kiválogatott "SPECIÁLIS KERÉKPÁRSZERELŐ SZERSZÁMOK" katalógus a kerékpárok karbantartásához szükséges szerszámokat tartalmazza.

A különleges termékekhez hasonlóan, ez a katalógus is három fő részből áll: a műhelyben használatos általános szerszámok, a műhelyberendezések, valamint a speciális ruházatok és kerékpárok - mind a Beta márkanév alatt.



KERET



7÷12



KÖZPONTI HAJTÁS

12÷15



FÉKEK

16



KEREKEK

17÷23



ERŐÁTVITEL

24÷25



KULCSOK

27÷28, 30



**CSAVARHÚZÓK, IMBUSZCSAVARHÚZÓK
ÉS CSAVARHÚZÓBETÉTEK**

28÷31

37÷39



DUGÓKULCSOK ÉS TARTOZÉKOK

31÷33



NYOMATÉKKULCSOK

33÷34



FOGÓK

34÷36



KALAPÁCSOK

39÷40



MÉRŐ- ÉS JELÖLŐESZKÖZÖK

40÷41



ÁLTALÁNOS KARBANTARTÓ

41÷45



MŰHELYBERENDEZÉSEK ÉS KÉSZLETEK

47÷51



MŰHELYBERENDEZÉSEK

52÷55

TARTALOMJEGYZÉK CIKKSZÁM SZERINT

| | | | | | |
|-------------|----|------------|----|------------|----|
| 1 | | 1767PMC | 41 | 5 | |
| 111 | 27 | 1771 | 42 | 55/B8 | 27 |
| 111G | 27 | 1772R | 42 | 5980U/BIKE | 51 |
| 142 | 28 | 1838/11LED | 44 | 6 | |
| 142/B6 | 28 | 1838COB | 44 | 605E | 33 |
| 142/SC9I | 28 | 1838FLASH | 43 | 666N | 34 |
| 1009L/A | 35 | 1895 | 44 | 8 | |
| 1032 | 35 | 2 | | 860/C27 | 31 |
| 1034 | 35 | 2028/WV | 47 | 9 | |
| 1036 | 35 | 2029/WV | 47 | 96 | 28 |
| 1038 | 35 | 2250-0 | 45 | 96/BG7 | 28 |
| 1047 | 34 | 3 | | 96/BGS7 | 28 |
| 1048 | 34 | 334 | 36 | 96/SC9 | 28 |
| 1081 | 36 | 334R | 37 | 96/SC12 | 28 |
| 1084 | 36 | 3912P | 8 | 96BPC | 29 |
| 1128BCX | 37 | 3912T | 7 | 96BPC/SC9 | 29 |
| 1136 | 36 | 3916MM | 9 | 96T | 29 |
| 1150 | 35 | 3921 | 10 | 96T/S6 | 29 |
| 1166 | 36 | 3923 | 10 | 96T/S11 | 29 |
| 1168 | 36 | 3927 | 8 | 96T/SP11 | 29 |
| 1201 | 37 | 3932U | 24 | 96TBP | 29 |
| 1201N | 37 | 3935 | 24 | 96TBP/S6 | 29 |
| 1202 | 37 | 3937 | 25 | 97TX | 30 |
| 1202N | 37 | 3948 | 13 | 97TX/SC8 | 30 |
| 1203/D7 | 37 | 3952 | 11 | 97TTX | 30 |
| 1207TX | 38 | 3952/S7 | 11 | 97TTX/S6 | 30 |
| 1207TX/D7 | 38 | 3953 | 13 | 97TTX/S8 | 30 |
| 1256/C36-2 | 39 | 3955 | 12 | 900ME/SB8 | 31 |
| 1260 | 38 | 3961 3,2 | 17 | 900TX/SB8 | 32 |
| 1260N | 38 | 3961 3,3 | 17 | 900/21 | 31 |
| 1262 | 38 | 3961 3,5 | 17 | 900/25 | 31 |
| 1262N | 38 | 3961U | 18 | 900/42 | 31 |
| 1263/D8 | 38 | 3962MV | 18 | 900/55 | 31 |
| 1266BP | 39 | 3962SH | 18 | 900/C39 | 32 |
| 1266BP/S8 | 39 | 3963P | 19 | 900/SB13 | 31 |
| 1370 | 39 | 3964 | 19 | 910A/C16 | 32 |
| 1370T | 39 | 3965 | 20 | 920A/C20X | 33 |
| 1390 | 39 | 3965C | 20 | 920A/SB8 | 33 |
| 1390R | 40 | 3967 | 21 | 920A/SB13 | 33 |
| 1458 | 34 | 3969 | 21 | 920/22 | 32 |
| 1599F | 42 | 3969K3 | 21 | 920/25 | 32 |
| 1650 | 40 | 3971 | 14 | 920/42 | 33 |
| 1651DGT | 40 | 3972 | 14 | 920/55 | 33 |
| 1692 | 40 | 3973/1 | 15 | 941 | 30 |
| 1695XS | 40 | 3973/2 | 15 | 941/S7 | 30 |
| 1696 | 40 | 3973/3 | 15 | C | |
| 1696B | 41 | 3973/4 | 15 | C13 | 47 |
| 1716A | 43 | 3973PF | 14 | C20L | 47 |
| 1716P | 43 | 3975 | 12 | CP17 | 47 |
| 1716Q | 43 | 3984/1 | 22 | C24S/5 | 49 |
| 1716R | 43 | 3984/2 | 22 | C24S/6 | 49 |
| 1716U | 43 | 3984/3 | 22 | C24S/7 | 49 |
| 1719BMA...M | 41 | 3984/4 | 23 | C24S/8 | 49 |
| 1719BMA...Q | 41 | 3984/5 | 23 | C24SL | 49 |
| 1719BMA...R | 42 | 3984/6 | 23 | C41H | 48 |
| 1719BMA6/S5 | 42 | 3991 | 16 | C41S | 48 |
| 1719BMA...T | 41 | 3992 | 16 | C55 | 54 |
| 1719BMA...P | 41 | 4 | | C55AB | 55 |
| 1719BMA8/S5 | 42 | 42 | 27 | C55PB/3 | 55 |
| 1726 | 42 | 42/B9 | 27 | C57SA | 50 |
| 1728BM | 42 | 42/S17 | 27 | C57SB | 50 |
| 1737NX | 41 | 42/SC9I | 27 | C57SP | 51 |
| 1762 | 41 | 42/SP15 | 27 | | |





**SPECIÁLIS
KERÉKPÁRSZERELŐ
SZERSZÁMOK**

RED ZONE
700

NOTAN



3912T

MADE IN ITALY



TOP MŰHELYPAD KERÉKPÁROK KARBANTARTÁSÁHOZ

- Hajtómű tartóval rendelkezik
- Szerszámtartó fiók
- A kerékpár hátsó kerék nélkül is rögzíthető
- Egyedi BMX tartóelemek

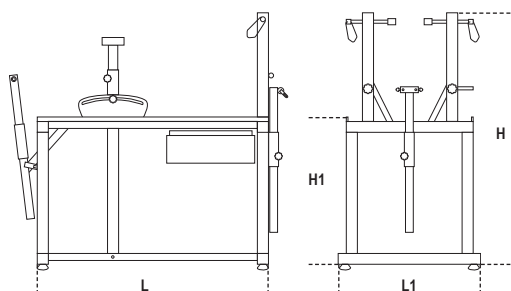

| H mm | L mm | L1 mm | H1 mm | kg | Code |
|------|------|-------|-------|----|-----------|
| 1010 | 910 | 580 | 610 | 47 | 039120010 |



- Professzionális munkapad kerékpárok szereléséhez és karbantartásához.
- Felszerelt és kiemelt kerekkel egyaránt dolgozhatunk.
- Súlya (47 kg) stabilitást és robusztusságot biztosít.



Stabil tető, biztonsági rögzítéssel a forgó mozgásokhoz.

A szerszámtartó fióknak köszönhetően mindig minden a kezünk ügyében van.





3912P

MADE IN ITALY

PRO MŰHELYPAD KERÉKPÁROK KARBANTARTÁSÁHOZ

- Hajtómű tartóval rendelkezik
- A kerékpár hátsó kerék nélkül is rögzíthető
- Egyedi BMX tartóelemek

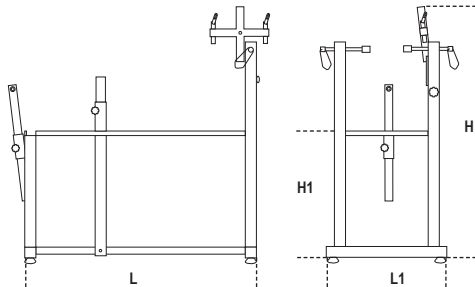

| H mm | L mm | L1 mm | H1 mm | kg | Code |
|------|------|-------|-------|----|-----------|
| 1000 | 785 | 455 | 590 | 21 | 039120110 |

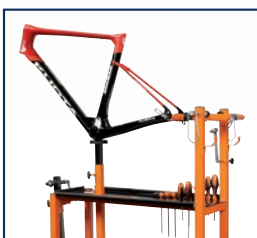

- Stabil, biztonságos munkapad kerékpárok szereléséhez és karbantartásához.
- Felszerelt és kiemelt kerekkel egyaránt dolgozhatunk.



3927

MADE IN ITALY

KORMÁNYRETESZELŐ

- Nélkülözhetetlen villareteszelővel nem rendelkező állványokon végzett karbantartásnál
- Ideális a 3916MM egykaros műhelysatun történő munkavégzéshez, a segítségével függőlegesen tarthatjuk a kormányrudat, hogy kiküszöböljük a zavaró rezgést.



| L mm | g | Code |
|------|-----|-----------|
| 365 | 405 | 039270010 |



3916MM

MADE IN ITALY

EGYKAROS MŰHELYSATU KERÉKPÁROK KARBANTARTÁSÁHOZ

- 360°-ban elforgatható satu
- Műanyag szerszámtartó tál
- Acél aljzat a maximális stabilitás biztosításához
- Állítható magasság

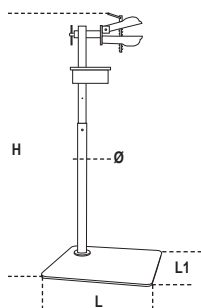

| H mm | Ø mm | L mm | L1 mm | kg | Code |
|-----------|------|------|-------|----|-----------|
| 1230÷1380 | 45 | 600 | 600 | 29 | 039160110 |

- A profi satuk kis műhelyben is lehetővé teszik a munkát.
- A professzionális, elforgatható satuk a **360** fokos munkavégzést, a kerékpár biztonságos forgatását biztosítják.
- A rögzítőpofák bevonata megóvják a rögzített felületek épségét.



A szerszámtartó tál függőlegesen állítható.

A nagy, robusztus, nehéz alap biztonságos munkavégzést biztosít még nehéz kerékpárok esetén is.





3921

A LÁNCVILLA-SEBESSÉGVÁLTÓ LÁNCVONALAT BEÁLLÍTÓ SZERSZÁM

- Beállítható 20" és 29" közötti kerekhez
- A sebességváltó tartó láncvonal ellenőrzéséhez és a váltási problémák megoldásához nélkülözhetetlen

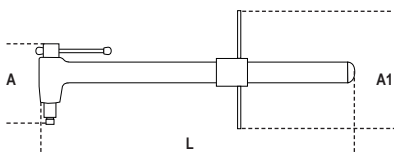
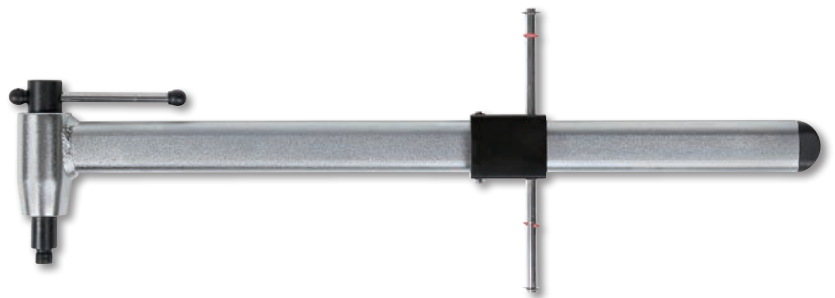

| L mm | A mm | A1 mm | g | 039210010 |
|------|------|-------|-----|-----------|
| 440 | 115 | 165 | 750 | 039210010 |



3923

KÉSVEZETŐ SZERSZÁM AIRFOIL VÁZCSÖVEK VÁGÁSHOZ 80 MM-IG, ÉS 1" ÉS 1.1/2" KÖZÖTTI KORMÁNYOSZLOP VÁGÁSHOZ

- Rögzítési lehetőség a satuban a recézett kengyelnek köszönhetően

Kifejezetten a vázcsöveken és ülésoszlopokon való munkavégzésre tervezve - beleértve a beépített és szárnyszelvény alakú csöveket.

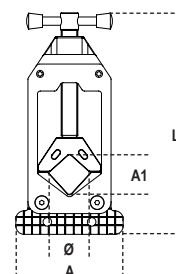

| L mm | A1 max mm | Ø max mm | A mm | g | 039230010 |
|------|-----------|----------|------|-----|-----------|
| 160 | 80 | 45 | 77,5 | 485 | 039230010 |





3952

MADE IN ITALY

EGYSZERŰ KÚPOS KULCS

• Kis vastagság

A krómzott, csökkentett falvastagságnak (2 mm) és PVC nyélbevonatnak köszönhetően a kulcs számos kerékpár karbantartási céljára alkalmas.



| mm | L mm | S mm | A mm | g | |
|----|------|------|------|----|-----------|
| 13 | 205 | 2 | 42,5 | 76 | 039520013 |
| 14 | 205 | 2 | 43,5 | 76 | 039520014 |
| 15 | 205 | 2 | 44,5 | 78 | 039520015 |
| 16 | 205 | 2 | 45,5 | 78 | 039520016 |
| 17 | 205 | 2 | 46,5 | 78 | 039520017 |
| 18 | 205 | 2 | 47,5 | 78 | 039520018 |
| 19 | 205 | 2 | 48,5 | 79 | 039520019 |
| 20 | 205 | 2 | 49,5 | 82 | 039520020 |
| 21 | 205 | 2 | 49,5 | 82 | 039520021 |
| 22 | 205 | 2 | 50,5 | 82 | 039520022 |
| 24 | 205 | 2 | 51,5 | 84 | 039520024 |

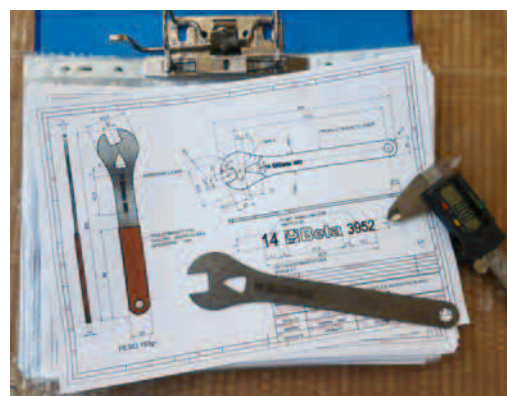
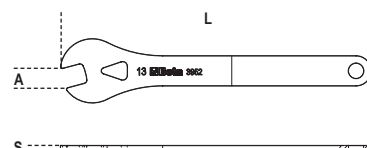

3952/S7

MADE IN ITALY

7 DARABOS EGYSZERŰ KÚPOS KULCS KÉSZLET

13-14-15-16-17-18-19 mm

| g | |
|-----|-----------|
| 450 | 039520207 |





3955

MADE IN ITALY

KRÓMOZOTT UNIVERZÁLIS KORMÁNY SOROZAT VILLÁSKULCS

• Kis vastagság

A hőkezelés és a krómozott bevonat kiemelkedő tartósságot eredményez - még fokozott igénybevétel esetén is.



| Ø mm | L mm | A mm | A1 mm | S mm | g | Part No. |
|-------|------|------|-------|------|-----|-----------|
| 30x32 | 292 | 63,5 | 67,5 | 4 | 278 | 039550108 |
| 32x36 | 319 | 63,5 | 76,0 | 4 | 330 | 039550114 |



3975

KORMÁNY ÉS HAJTÓMŰ ÖSSZESZERELŐ PRÉS

• Az 1", 1.1/8", 1.1/4", 1.1/2" és 2" méretű kormányfedelek beszerelésére alkalmas



Ne használja "zero stack" csöveknél

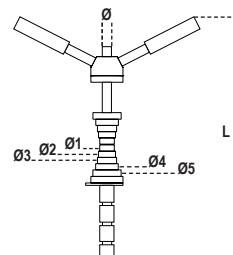

| L mm | Ø mm | Ø1 " | Ø2 " | Ø3 " | Ø4 " | Ø5 " | kg | Part No. |
|------|------|------|-------|-------|-------|------|-----|-----------|
| 360 | 16x1 | 1 | 1.1/8 | 1.1/4 | 1.1/2 | 2 | 2,7 | 039750010 |





3948

HAJTÓKAR LEHÚZÓ

- 14 mm-es anyákhoz
- A Beta hajtókar lehúzó cserélhető adapterrel négyszögletes és hornyolt forgattyúcsapokhoz is használható

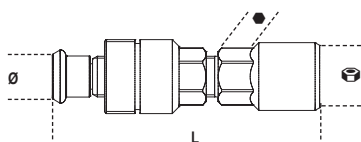

| Ø mm | L mm | Ø mm | Ø mm | g | Code |
|------|------|------|------|-----|-----------|
| 14 | 79 | 20 | 15 | 114 | 039480015 |



3953

MADE IN ITALY

KRÓMOZOTT PEDÁLKULCS

- Kis vastagság
- PVC markolat

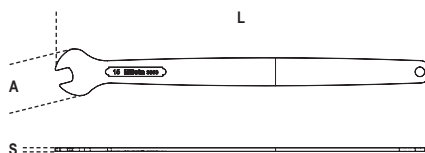

Hossza (400 mm) és egyedi hőkezelése intenzív, hosszan tartó használatot biztosít.

| Ø mm | L mm | S mm | A mm | g | Code |
|------|------|------|------|-----|-----------|
| 15 | 401 | 4 | 50,5 | 378 | 039530015 |





3971

SHIMANO® MŰANYAG CSAVAR KULCS

- A Shimano® Hollowtech II hajtóművek 8 bordás előfeszítési fedele beszereléséhez és eltávolításához
- Nagyobb erő kifejtéshez 8 mm-es hatszögletű csavarkulcsokkal együtt használhatjuk

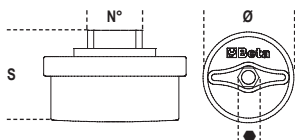

| N° | mm | Ø mm | S mm | g | |
|----|----|------|------|----|-----------|
| 8 | 8 | 38,8 | 25 | 68 | 039710010 |



3972

HAJTÓMŰ LEHÚZÓ KULCS

- Alkalmos a Shimano® Hollowtech II, Campagnolo® Ultra-torque, FSA®, SRAM® rendszerekhez
- 2PVC markolat



| L mm | A mm | S mm | g | |
|------|------|------|-----|-----------|
| 252 | 78 | 4 | 267 | 039720010 |

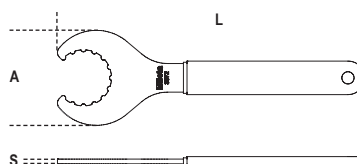

3973PF

PRESS-FIT CSAPÁGY LEHÚZÓ

- Alkalmos 24 és 30 mm közötti belső átmérőkhöz



| L mm | Ø mm | g | |
|------|------|-----|-----------|
| 240 | 21,5 | 227 | 039730001 |

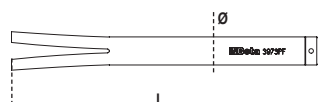



3973/1

12"

LEHÚZÓ DUGÓKULCS 16 BORDÁS HAJTÓMŰHÖZ

- Alkalmas a Shimano® XTR BB93, Dura-Ace® BB9000 rendszerekhez
- A félcollos négyszögletes és a 24 mm-es hatszögű dugókulcs eltérő felhasználási megoldásokat biztosít

| A1 mm | ● mm | L mm | g | |
|-------|------|------|-----|-----------|
| 12 | 24 | 34 | 115 | 039730010 |

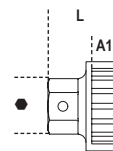

3973/2

12"

LEHÚZÓ DUGÓKULCS 16 BORDÁS HAJTÓMŰHÖZ

- Alkalmas a Shimano® BBR60 (Ultegra® 11 sebességes) rendszerekhez
- A félcollos négyszögletes és a 24 mm-es hatszögű dugókulcs eltérő felhasználási megoldásokat biztosít

| A1 mm | ● mm | L mm | g | |
|-------|------|------|-----|-----------|
| 13,5 | 24 | 35 | 114 | 039730020 |

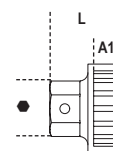

3973/3

12"

LEHÚZÓ DUGÓKULCS 16 BORDÁS HAJTÓMŰHÖZ

- Alkalmas a Shimano® Hollowtech II, Campagnolo® Ultra-torque, FSA®, SRAM® rendszerekhez
- A félcollos négyszögletes és a 24 mm-es hatszögű dugókulcs eltérő felhasználási megoldásokat biztosít

| A1 mm | ● mm | L mm | g | |
|-------|------|------|-----|-----------|
| 15,3 | 24 | 53,5 | 220 | 039730030 |

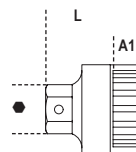

3973/4

12"

LEHÚZÓ DUGÓKULCS 20 BORDÁS HAJTÓMŰHÖZ NIKKELEZETT KÖZPONTI CSAPPAL

- Odpowiednia do suportu Shimano® i ISIS
- A félcollos négyszögletes és a 24 mm-es hatszögű dugókulcs eltérő felhasználási megoldásokat biztosít

| A1 mm | ● mm | L mm | g | |
|-------|------|------|-----|-----------|
| 30 | 24 | 55 | 164 | 039730040 |

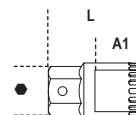



3991

MADE IN ITALY

TÁRCSAFÉKBETÉT VISSZANYOMÓ KAR KRÓMOZOTT

- 2 rétegű PVC markolat
- A lapos, krómozott felület megóvjaa fékbetétet a sérüléstől



| L mm | A mm | α | S mm | g | |
|------|------|----------|------|-----|-----------|
| 222 | 36 | 7° | 4 | 200 | 039910010 |

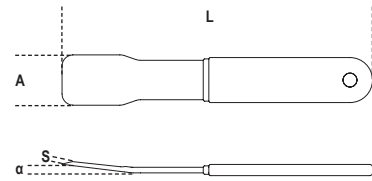

3992

KULCS FÉKTÁRCSA EGYENESBE ÁLLÍTÁSÁHOZ KRÓMOZOTT

- 2 rétegű PVC markolat
- A különböző szögben álló hornyoknak köszönhetően még a legnehezebb helyzetben is hozzáférünk a féktárcsához

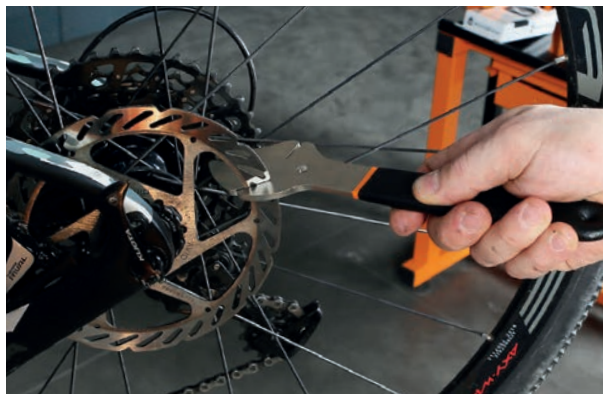

| L mm | S mm | A mm | A1 mm | g | |
|------|------|------|-------|-----|-----------|
| 234 | 4 | 55 | 2,2 | 249 | 039920010 |

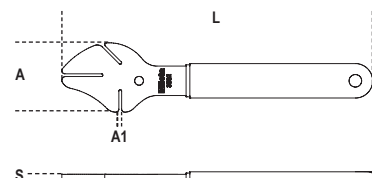



3961 3,2

FEKETE KÜLLŐHÚZÓ KULCS 3,2 mm

- Színes sáv a felismeréshez
- A különböző színek gyors és pontos méretazonosítást tesznek lehetővé

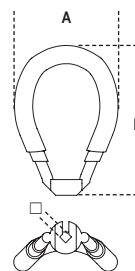

| □ mm | L mm | A mm | 🏋️ g | 🏷️ |
|------|------|------|------|-----------|
| 3,2 | 57 | 40 | 20 | 039610032 |



3961 3,3

ZÖLD KÜLLŐHÚZÓ KULCS 3,3 mm

- Színes sáv a felismeréshez
- A különböző színek gyors és pontos méretazonosítást tesznek lehetővé

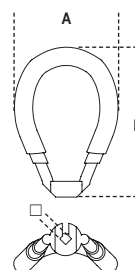

| □ mm | L mm | A mm | 🏋️ g | 🏷️ |
|------|------|------|------|-----------|
| 3,3 | 57 | 40 | 20 | 039610033 |



3961 3,5

PIROS KÜLLŐHÚZÓ KULCS 3,5 mm

- Színes sáv a felismeréshez
- A különböző színek gyors és pontos méretazonosítást tesznek lehetővé

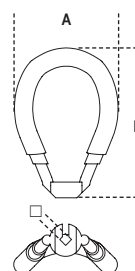

| □ mm | L mm | A mm | 🏋️ g | 🏷️ |
|------|------|------|------|-----------|
| 3,5 | 57 | 40 | 20 | 039610035 |



3961U

PROFESSZIONÁLIS KÜLLŐHÚZÓ KULCS 3,2 - 4,0 mm

- Kényelmes gumimarkolat
- A leggyakrabban használt méretek mindig rendelkezésre állnak

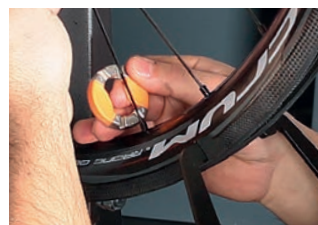

| mm | g | |
|-----------|----|-----------|
| 3,2 - 4,0 | 40 | 039610100 |



3962SH

KETTŐS SHIMANO® KÜLLŐ HÚZÓKULCS

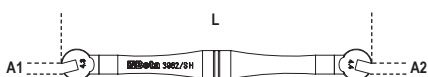

| L mm | A1 mm | A2 mm | g | |
|------|-------|-------|----|-----------|
| 132 | 4,3 | 4,4 | 58 | 039620010 |



3962MV

KETTŐS MAVIC® KÜLLŐ HÚZÓKULCS

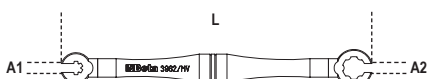

| L mm | A1 mm | A2 mm | g | |
|------|-------|-------|----|-----------|
| 135 | 4,3 | 8,4 | 60 | 039620020 |



3963P

SPECIÁLIS KULCS LAPÍTOTT KÜLLŐKHÖZ

- Lapított küllős kerekek összeszerelésénél hasznos
- A rendelkezésre álló 6 különböző rész a lapított küllők széles választékát megtartja, a csavarodásuk elkerülése érdekében

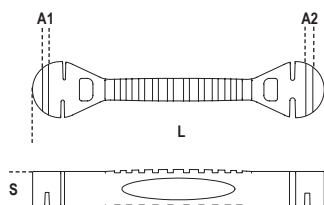

| L mm | S mm | A1 mm | A2 mm | g | 039630010 |
|------|------|-------|-------|----|-----------|
| 129 | 15,5 | 2,2 | 2,5 | 31 | 039630010 |



3964

SPECIÁLIS KÜLLŐCSAVAR BEHAJTÓ KULCS

- Pótrugót tartalmaz a markolatban
- Lehetővé teszi a küllőcsavarok behajtását a küllők felszerelése során

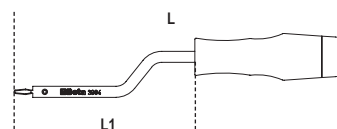

A forgónyel páratlanul kényelmes használatot biztosít.

| L mm | L1 mm | g | 039640010 |
|------|-------|----|-----------|
| 170 | 89 | 40 | 039640010 |





3965

SABLON 20" ÉS 29" KÖZÖTTI KEREK EGYENESFUTÁSÁNAK BEÁLLÍTÁSÁHOZ

- Alkalmos közúti, mountain bike és BMX kerekek beállítására
- Már felszerelt gumikkal is használható
- Mozdítható központosító csap



| L mm | kg | Icon |
|------|-----|-----------|
| 680 | 550 | 039650010 |



3965C

PROFESSZIONÁLIS KERÉK KÖZPONTOSÍTÓ

- A szállított bilincsekkel munkapadra, vagy satuba rögzíthető
- 20" és 29" közötti átmérőhöz (29" gumi nélkül)
- 10 és 20 mm közötti tengelyátméret adapter
- 85 mm és 195 mm közötti szélességű agyakkal használható



A szállított bilincsekkel stabilan rögzíthető a munkapadhoz.

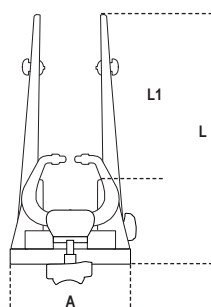

| L mm | L1 mm | A mm | kg | Icon |
|------|-------|------|-----|-----------|
| 500 | 380 | 285 | 7,3 | 039650110 |



3967

MADE IN ITALY

FOGASKERÉK LESZEDŐ LÁNCOS KULCS

- 11 sebességes kazettás láncokerekekig kompatibilis
- 2 rétegű PVC markolat

Rögzített agyas kerekhez is használható.

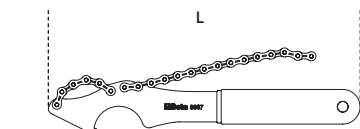

| L mm | S mm | g | 039670010 |
|------|------|-----|-----------|
| 289 | 4 | 245 | 039670010 |



3969

ACÉL GUMISZERELŐ VAS

- Hosszúság 200 mm
- Narancsszínű markolat
- Erős igénybevételhez alkalmas



| L mm | A mm | g | 039690010 |
|------|------|----|-----------|
| 200 | 15,6 | 79 | 039690010 |



3969K3

3 GUMISZERELŐ VAS KÉSZLET, MŰANYAG

- Úgy az úton lévő amatőr számára, mint a műhelyben a szerelő számára alkalmas



| L mm | g | 039690130 |
|------|----|-----------|
| 113 | 30 | 039690130 |





3984/1

4 KÖRMÖS BMX SZABADONFUTÓ LEHÚZÓ
KULCS NIKKELEZETT

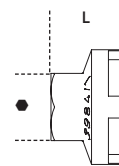
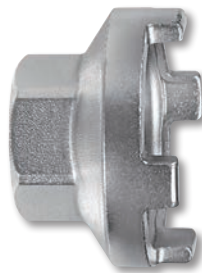

| L mm | ● mm | g | |
|------|------|----|-----------|
| 25,5 | 24 | 78 | 039840010 |



3984/2

SHIMANO SZABADONFUTÓ LEHÚZÓ KULCS

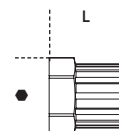

| L mm | ● mm | g | |
|------|------|----|-----------|
| 26 | 24 | 28 | 039840020 |



3984/3 12"

KAZETTÁS VEZETŐCSAPOS SHIMANO®
SZABADONFUTÓ LEHÚZÓ KULCS

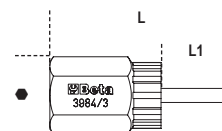
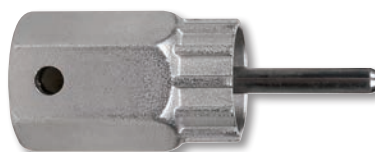

| L mm | L1 mm | ● mm | g | |
|------|-------|------|----|-----------|
| 65 | 25 | 24 | 74 | 039840030 |



3984/4

VEZETŐCSAPOS CAMPAGNOLO SZABADONFUTÓ LEHÚZÓ KULCS FOSZFÁTOZOTT

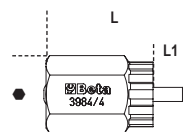

| L mm | L1 mm | ● mm | g | |
|------|-------|------|----|-----------|
| 51 | 13 | 24 | 49 | 039840040 |



3984/5 12"

2 KÖRMÖS SZABADONFUTÓ LEHÚZÓ KULCS

- SunTour kerekekhez
- A félcollos négyszögletes és a 24 mm-es hatszögű dugókulcs eltérő felhasználási megoldásokat biztosít

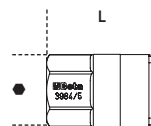
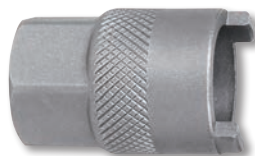

| L mm | ● mm | g | |
|------|------|----|-----------|
| 38 | 21 | 68 | 039840050 |



3984/6 12"

4 KÖRMÖS SZABADONFUTÓ LEHÚZÓ KULCS

- SunTour kerekekhez
- A félcollos négyszögletes és a 24 mm-es hatszögű dugókulcs eltérő felhasználási megoldásokat biztosít

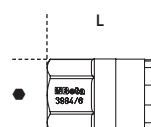
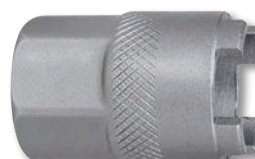

| L mm | ● mm | g | |
|------|------|----|-----------|
| 36 | 21 | 64 | 039840060 |



3932U

PROFESSIONÁLIS LÁNCBONTÓ KÉSZÜLÉK
5-11V SEBESSÉGŰ LÁNCOKKAL KOMPATIBILIS



| L mm | L1 mm | g | Part number |
|------|-------|-----|-------------|
| 164 | 115 | 210 | 039320011 |



3935

LÁNCBONTÓ JELZŐ

- Alkalmos a lánc nyúlási állapotának ellenőrzésére az "Átfér nem fér át" rendszer segítségével
- 0 és 0.75% között nem kell kicserélni
- 0.8 és 1% között cserélni kell a láncot
- Egy kopott lánc rosszabbul forog, és gyorsabban koptatja a fogaskereket.
- A lánc nem megfelelő karbantartása hirtelen szakadást okozhat.

A Beta mércét arra terveztük, hogy azonnal jelezze a kopást és hogy a lánc annyira megnyúlt-e, hogy cserére van szükség.

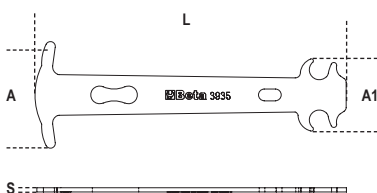

| L mm | A mm | A1 mm | S mm | g | Part number |
|------|------|-------|------|----|-------------|
| 120 | 48 | 32 | 1,9 | 31 | 039350010 |



PATENTSZEM FOGÓ

- 2PVC markolat
- A patentszemek szétszerelésénél és összeszerelésénél is hasznos

Előfordul, hogy a piszok és a korrózió megnehezíti a lánc leszedését. A 3937 patentszem fogó egyszerűen és azonnal kezeli a problémát.

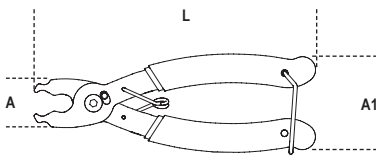

| L mm | A mm | A1 mm | g | 039370010 |
|------|------|-------|-----|-----------|
| 170 | 59 | 29 | 153 | |



ÁLTALÁNOS KARBANTARTÓ SZERSZÁMOK



42

CSILLAG-VILLÁSKULCS, KRÓMOZOTT

DIN 3113 UNI-ISO 7738



| mm | L mm | |
|-------|------|-----------|
| 6x6 | 95 | 000420006 |
| 7x7 | 105 | 000420007 |
| 8x8 | 116 | 000420008 |
| 9x9 | 127 | 000420009 |
| 10x10 | 137 | 000420010 |
| 11x11 | 148 | 000420011 |
| 12x12 | 158 | 000420012 |
| 13x13 | 169 | 000420013 |
| 14x14 | 180 | 000420014 |
| 15x15 | 190 | 000420015 |
| 16x16 | 201 | 000420016 |
| 17x17 | 212 | 000420017 |
| 18x18 | 222 | 000420018 |
| 19x19 | 233 | 000420019 |
| 20x20 | 243 | 000420020 |
| 21x21 | 254 | 000420021 |
| 22x22 | 264 | 000420022 |
| 24x24 | 275 | 000420024 |



42/B9

6-7-8-10-11-13-14-17-19 mm

737 g 000420064

42/S17

6-7-8-9-10-11-12-13-14-15-16-17-18-19-20-21-22 mm

1,6 kg 000420065



42/SP15

6-7-8-9-10-11-12-13-14-15-16-17-18-19-20-21-22 mm

2,1 kg 000420078



42/SC9I

8-10-11-12-13-14-15-17-19 mm

950 g 000420087



55/B8

6x7-8x9-10x11-12x13-14x15-16x17-18x19-20x22 mm

800 g 000550158

111

ÁLLÍTHATÓ VILLÁSKULCS SKÁLÁVAL, KRÓMOZOTT

- Állítható jobbmenetes pófák
- 22,5°-os fej mérőskálával milliméterben és collban
DIN 3117 ISO 6787

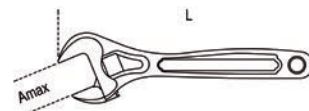

| L mm | L " | A max mm | |
|------|-----|----------|-----------|
| 100 | 4 | 15 | 001110010 |
| 150 | 6 | 24 | 001110015 |
| 200 | 8 | 28 | 001110020 |
| 250 | 10 | 34 | 001110025 |
| 300 | 12 | 35 | 001110030 |

111G

ÁLLÍTHATÓ VILLÁSKULCS, SKÁLÁVAL, KRÓMOZOTT, NYÉLLEL

- Jobbmenetes
- Ergonómikus nyél
- Mérőskála milliméterben és collban
DIN 3117 ISO 6787

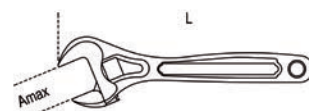

| L mm | L " | A max mm | |
|------|-----|----------|-----------|
| 200 | 8 | 28 | 001110620 |
| 250 | 10 | 34 | 001110625 |

142

**CSILLAG-VILLÁSKULCS
IRÁNYVÁLTÓS RAGSNIVAL**



| mm | L mm | ISO |
|-------|------|-----------|
| 6x6 | 136 | 001420006 |
| 7x7 | 136 | 001420007 |
| 8x8 | 136 | 001420008 |
| 9x9 | 143 | 001420009 |
| 10x10 | 159 | 001420010 |
| 11x11 | 168 | 001420011 |
| 12x12 | 174 | 001420012 |
| 13x13 | 180 | 001420013 |
| 14x14 | 190 | 001420014 |
| 15x15 | 200 | 001420015 |
| 16x16 | 216 | 001420016 |
| 17x17 | 233 | 001420017 |
| 18x18 | 239 | 001420018 |
| 19x19 | 248 | 001420019 |
| 21x21 | 285 | 001420021 |
| 22x22 | 285 | 001420022 |
| 24x24 | 325 | 001420024 |



142/B6

8-10-13-14-17-19 mm

800 g ISO 001420066



142/SC9

8-10-11-12-13-14-15-17-19 mm

950 g ISO 001420087



96

**HAJLÍTOTT IMBUSZKULCS,
KRÓMOZOTT**

ISO 2936

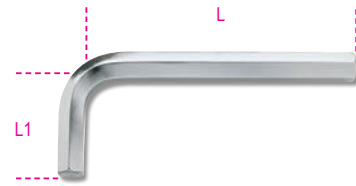

| mm | L mm | L1 mm | ISO |
|-----|------|-------|-----------|
| 0,9 | 35 | 8 | 000960013 |
| 1,3 | 39 | 10 | 000960014 |
| 1,5 | 45 | 15 | 000960015 |
| 2 | 50 | 17 | 000960020 |
| 2,5 | 57 | 20 | 000960025 |
| 3 | 64 | 22 | 000960030 |
| 3,5 | 68 | 25 | 000960035 |
| 4 | 72 | 28 | 000960040 |
| 4,5 | 78 | 30 | 000960045 |
| 5 | 83 | 32 | 000960050 |
| 5,5 | 88 | 35 | 000960055 |
| 6 | 94 | 37 | 000960060 |
| 7 | 99 | 40 | 000960070 |
| 8 | 105 | 43 | 000960080 |
| 9 | 111 | 46 | 000960090 |
| 10 | 119 | 49 | 000960100 |
| 11 | 126 | 52 | 000960110 |
| 12 | 134 | 56 | 000960120 |
| 13 | 142 | 62 | 000960130 |
| 14 | 151 | 69 | 000960140 |
| 16 | 165 | 75 | 000960160 |
| 17 | 174 | 79 | 000960170 |



96/BGS7

1,5-2-2,5-3-4-5-6 mm

150 g ISO 000960367

96/BG7

2,5-3-4-5-6-8-10 mm

290 g ISO 000960368



96/SC9

1,5-2-2,5-3-4-5-6-8-10 mm

300 g ISO 000960374



96/SC12

2-2,5-3-3,5-4-4,5-5-6-7-8-9-10 mm

440 g ISO 000960395

96BPC

HAJLÍTOTT GÖMBFEJŰ IMBUSZKULCS,
KRÓMOZOTT

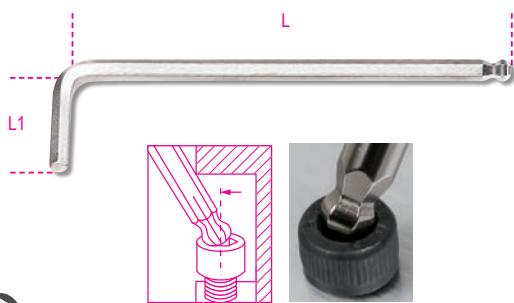

| mm | L mm | L1 mm | 📄 |
|-----|------|-------|-----------|
| 1,5 | 79 | 13 | 000960340 |
| 2 | 84 | 15 | 000960341 |
| 2,5 | 89 | 17 | 000960342 |
| 3 | 99 | 19 | 000960343 |
| 4 | 108 | 24 | 000960344 |
| 5 | 126 | 27 | 000960345 |
| 6 | 148 | 31 | 000960346 |
| 7 | 157 | 33 | 000960353 |
| 8 | 168 | 35 | 000960347 |
| 10 | 187 | 39 | 000960348 |
| 12 | 220 | 55 | 000960352 |



96BPC/SC9

📄 1,5-2-2,5-3-4-5-6-8-10 mm

400 g 📄 000960354

96TBP

T-SZÁRÚ IMBUSZKULCS MŰANYAG
MARKOLATTAL, GÖMBVÉGGEL

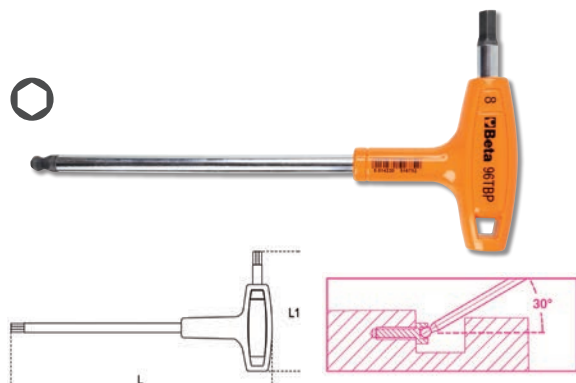

| mm | L mm | L1 mm | 📄 |
|-----|------|-------|-----------|
| 2,5 | 153 | 55 | 000960685 |
| 3 | 153 | 55 | 000960686 |

| mm | L mm | L1 mm | 📄 |
|----|------|-------|-----------|
| 4 | 179 | 70 | 000960687 |
| 5 | 200 | 84 | 000960688 |
| 6 | 221 | 103 | 000960689 |
| 8 | 255 | 117 | 000960690 |
| 10 | 285 | 132 | 000960692 |

96TBP/S6

📄 2,5-3-4-5-6-8 mm

525 g 📄 000960694

96T

T-SZÁRÚ IMBUSZKULCS, MŰANYAG
MARKOLATTAL

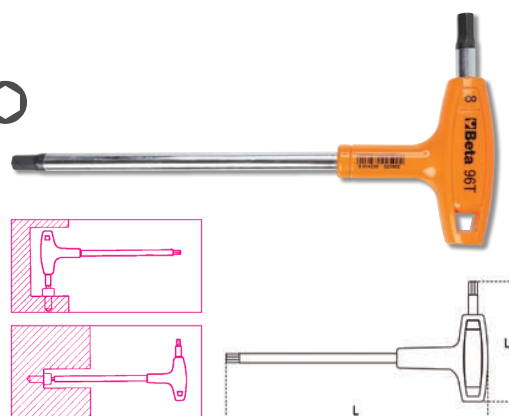

| mm | L mm | L1 mm | 📄 |
|-----|------|-------|-----------|
| 2 | 139 | 52 | 000960934 |
| 2,5 | 153 | 55 | 000960935 |
| 3 | 153 | 55 | 000960936 |
| 3,5 | 179 | 70 | 000960937 |
| 4 | 179 | 70 | 000960938 |
| 4,5 | 200 | 84 | 000960939 |
| 5 | 200 | 84 | 000960940 |
| 6 | 221 | 103 | 000960941 |
| 7 | 236 | 106 | 000960942 |
| 8 | 255 | 117 | 000960943 |
| 10 | 285 | 132 | 000960945 |

96T/S6

📄 2-2,5-3-4-5-6 mm

500 g 📄 000960952

96T/S11

📄 2-2,5-3-3,5-4-4,5-5-6-7-8-10 mm

1,1 kg 📄 000960951



96T/SP11

📄 2-2,5-3-3,5-4-4,5-5-6-7-8-10 mm

1,5 kg 📄 000960957

97TX

HAJLÍTOTT TORX®-IMBUSZKULCS,
BARNÍTOTT



| ⊙ | L mm | L1 mm | 📄 |
|-----|------|-------|-----------|
| T6 | 42 | 16 | 000970006 |
| T7 | 48 | 16 | 000970007 |
| T8 | 48 | 16 | 000970008 |
| T9 | 48 | 16 | 000970009 |
| T10 | 51 | 17 | 000970010 |
| T15 | 54 | 18 | 000970015 |
| T20 | 57 | 19 | 000970020 |
| T25 | 60 | 20 | 000970025 |
| T27 | 64 | 21 | 000970027 |
| T30 | 70 | 24 | 000970030 |
| T40 | 76 | 26 | 000970040 |



97TX/SC8

⊙ T9-T10-T15-T20-T25-T27-T30-T40

120 g 📄 000970064

97TTX

T-SZÁRÚ TORX®-IMBUSZKULCS, MŰANYAG
MARKOLATTAL, KRÓMOZOTT, FEKETE HEGYEK

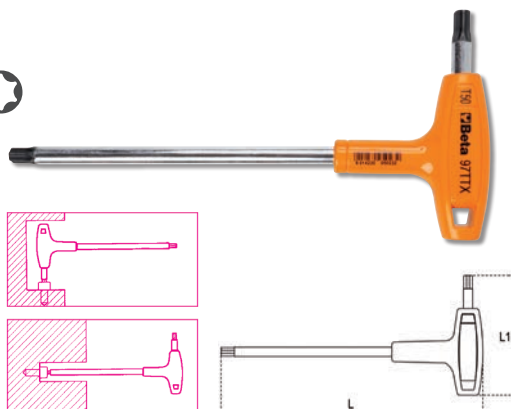

| ⊙ | L mm | L1 mm | 📄 |
|-----|------|-------|-----------|
| T6 | 130 | 52 | 000970706 |
| T7 | 130 | 52 | 000970707 |
| T8 | 139 | 52 | 000970708 |
| T9 | 139 | 52 | 000970709 |
| T10 | 179 | 70 | 000970710 |
| T15 | 179 | 70 | 000970715 |
| T20 | 179 | 70 | 000970720 |
| T25 | 179 | 70 | 000970725 |
| T27 | 200 | 84 | 000970727 |
| T30 | 200 | 84 | 000970730 |
| T40 | 221 | 103 | 000970740 |

97TTX/S6

⊙ T10-T15-T20-T25-T30-T40

380 g 📄 000970791

97TTX/S8

⊙ T8-T10-T15-T20-T25-T27-T30-T40

500 g 📄 000970808



941

T-SZÁRÚ DUGÓKULCS, 12 X 6,
MŰANYAG MARKOLATTAL

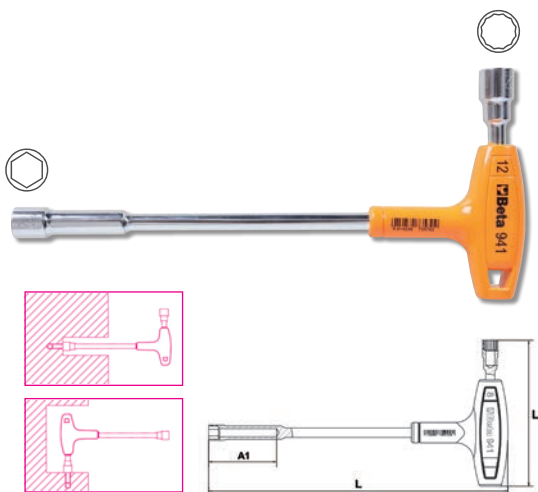

| ⊙ mm | L mm | L1 mm | A1 mm | 📄 |
|-------|------|-------|-------|-----------|
| 7x7 | 200 | 91 | 35 | 009410107 |
| 8x8 | 220 | 107 | 50 | 009410108 |
| 9x9 | 220 | 109 | 50 | 009410109 |
| 10x10 | 236 | 111 | 50 | 009410110 |
| 11x11 | 236 | 114 | 50 | 009410111 |
| 12x12 | 255 | 122 | 50 | 009410112 |
| 13x13 | 255 | 124 | 55 | 009410113 |

941/S7

⊙ 7-8-9-10-11-12-13 mm

1,3 kg 📄 009410170

860/C27

25 CSAVARHÚZÓBETÉT, 1 BETÉTTARTÓ
ÉS 1 IRÁNYVÁLTÓS RACSNI

- műanyag dobozban



| | | |
|--|--------|-------------------------------|
| | 860/55 | 100 mm |
| | 860LP | 0,5x3-1,0x5,5-1,2x6,5 mm |
| | 860PH | PH1-PH2(x2)-PH3 |
| | 860PZ | PZ1-PZ2(x2)-PZ3 |
| | 860PE | 2-2,5-3-4-5-6 mm |
| | 860TX | T6-T8-T10-T15-T20-T25-T30-T40 |
| | 892/0 | 1/4 1/4 |

| | | | | | |
|--|-----------|--|-----|--|-----------|
| | mm | | g | | |
| | 150x95x50 | | 785 | | 008600880 |

900/21

1/4" -TOLDÓK

UNI/ISO 3316 DIN 3123



1/4"

| | | | |
|------|------|--|-----------|
| L mm | Ø mm | | |
| 150 | 11,5 | | 009000822 |

900/25

1/4"-OS CSUKLÓ

UNI/ISO 3316 DIN 3123



1/4"

| | | | |
|------|------|--|-----------|
| L mm | Ø mm | | |
| 41 | 12,5 | | 009000830 |

900/42

1/4"-OS CSÚSZKÁS T-HAJTÓSZÁR

UNI/ISO 3315 DIN 3122

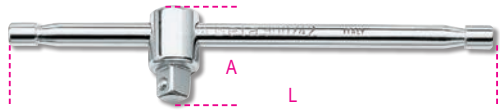

1/4"

| | | | |
|------|------|--|-----------|
| L mm | A mm | | |
| 115 | 22 | | 009000854 |

900/55

1/4"-OS IRÁNYVÁLTÓS RACSNI,
KRÓMOZOTT

UNI/ISO 3315 DIN 3122



48 1/4"

| | | | | |
|------|------|------|--|-----------|
| L mm | Ø mm | A mm | | |
| 125 | 25 | 18 | | 009000870 |

900/SB13

13 RÉSZES HATLAPÚ DUGÓKULCS SZERSZÁM
KÉSZLET



1/4"

| | | |
|--|--|-----------|
| | | |
| 4-4,5-5-5,5-6-7-8-9 10-11-12-13-14 mm | | 009000150 |

900ME/SB8

IMBUSZ-DUGÓKULCS KÉSZLET,
1/4" KRÓMOZOTT



1/4"

| | | |
|-----------------------|--|-----------|
| | | |
| 2,5-3-4-5-6-7-8-10 mm | | 009000518 |

900TX/SB8

8 DARABBÓL ÁLLÓ KÜLSŐ DUGÓKULCS KÉSZLET
TORX® CSAVAROKHOZ TARTÓBAN

1/4"



T9-T10-T15-T20
T25-T27-T30-T40

009000730

900/C39

11 HATLAPÚ DUGÓKULCS, 21 CSAVARHÚZÓBETÉT
ÉS 7 TARTOZÉK

- Kompakt, könnyen szállítható
- Ideális szűk helyen történő munkavégzéshez
- Praktikus, a betétek elhelyezése egyszerű



1/4" 1/4"

| | | |
|---|-----------|---------------------------------|
| ○ | 900 | 5-5,5-6-7-8-9-10-11-12-13-14 mm |
| | 900/20 | 50 mm |
| | 900/20L | 100 mm |
| | 900/25 | |
| | 900BG/30C | |
| ⊕ | 900/55 | |
| | 892/0 | |
| | 895/1 | 1/4" ○ 1/4" □ |
| ⊖ | 861LP | 0,6x4,5-1,2x6,5-1,2x8 mm |
| ⊕ | 861PH | 1-2-3 |
| ⊕ | 861PZ | 1-2-3 |
| ⊖ | 861PE | 2,5-3-4-5-6 mm |
| ⊕ | 861RTX | 10-15-20-25-27-30-40 |

mm

g

009000937

150x95x50

785

009000937

910A/C16

16 DUGÓKULCS ÉS 5 TARTOZÉK FÉMDOBOZBAN



3/8"

| | | |
|---|--------|--|
| ○ | 910A | 6-7-8-9-10-11-12-13-14-15-16-17-18-19-21 - 22 mm |
| | 910/21 | 125 mm |
| | 910/22 | 250 mm |
| | 910/25 | |
| | 910/42 | |
| ⊕ | 910/55 | |

mm

kg

009100936

335x145x60

2,3

009100936

920/22

1/2"-OS TOLDÓ

UNI/ISO 3316 DIN 3123



1/2"

L mm Ø mm

255

22

009200826

920/25

1/2"-OS CSUKLÓ

UNI/ISO 3316 DIN 3123



1/2"

L mm Ø mm

75

12,5

009200830

920/42

1/2"-OS CSÚSZKÁS T-HAJTÓSZÁR

UNI/ISO 3315 DIN 3122

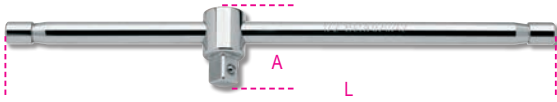

12"

| L mm | A mm | |
|------|------|-----------|
| 305 | 42 | 009200854 |

920/55

1/2"-OS IRÁNYVÁLTÓS RACSNI, 72 FOGÚ, KRÓMOZOTT

UNI/ISO 3315 DIN 3122



72 12"

| L mm | Ø mm | A mm | |
|------|------|------|-----------|
| 275 | 40 | 43 | 009200882 |

920A/SB13

13 RÉSZES HATLAPÚ DUGÓKULCS SZERSZÁM KÉSZLET TARTÓN



12"

| 10-11-12-13-14-15-16 17-18-19-20-21-22 mm | |
|--|--|
| 009200040 | |

920A/SB8

8 RÉSZES HATLAPÚ DUGÓKULCS SZERSZÁM KÉSZLET TARTÓN



12"

| 23-24-25-26-27-28-30-32 mm | |
|----------------------------|--|
| 009200042 | |

920A/C20X

20 DUGÓKULCS ÉS 5 TARTOZÉK FÉMDOBOZBAN



12"

| | |
|--------|--|
| 920A | 10-11-12-13-14-15-16-17-18-19-20-21-22-23-24-26-27-28-30-32 mm |
| 920/21 | 125 mm |
| 920/22 | 255 mm |
| 920/25 | |
| 920/42 | |
| 920/55 | |

| mm | kg | |
|------------|-----|-----------|
| 420x185x60 | 5,1 | 009200950 |

605E

KIOLDÓ NYOMATÉKKULCS KÉTIRÁNYÚ RACSNIVAL JOBB ÉS BAL OLDALI

• meghúzáshoz meghúzási pontosság $\pm 6\%$
UNI EN 26789 ISO 6789



14"

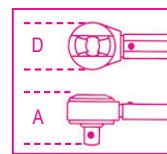

| Nm | Kgfm | lbf.in | | A mm | L mm |
|-----|---------|--------|-----|------|------|
| 1÷5 | 0,1÷0,5 | 10÷45 | 1/4 | 20 | 190 |

| | g | |
|--------|-----|-----------|
| 605E/5 | 180 | 006050105 |

| Nm | Kgfm | lbf.in | | A mm | L mm |
|------|---------|--------|-----|------|------|
| 2÷10 | 0,2÷1,0 | 18÷90 | 1/4 | 20 | 190 |

| | g | |
|---------|-----|-----------|
| 605E/10 | 180 | 006050110 |

666N

KIOLDÓ NYOMATÉKKULCS IRÁNYVÁLTÓS RACSNIVAL JOBB OLDALI

- meghúzáshoz meghúzási pontosság $\pm 3\%$
 - 60%-kal nagyobb skála a jobb láthatóság és a gondosabb beállítás biztosítására
 - 40%-kal növelt nyomatékbeállítási sebesség
 - a markolat és a lencse anyaga ellenáll az autópárhuzban, az iparban és a repülésnél használt összes vegyi anyagnak
 - az O-gyűrű zöld színe jelzi a kulcs kioldott állapotát, amikor is el lehet kezdeni a nyomaték beállítását
 - használaton kívül állítsa a nyomatékot a nyomatékkulcs tartomány legalacsonyabb értékére
- UNI EN 26789 ISO 6789



| Nm | Kgfm | lbf.in | ■ | D mm | A mm | L mm |
|-------|------|--------|-----|------|------|------|
| 10÷50 | 1÷5 | 7÷37 | 3/8 | 30 | 33 | 325 |

| ■ g | | ■ |
|---------------|-----|-----------|
| 666N/5 | 660 | 006660005 |

| Nm | Kgfm | lbf.in | ■ | D mm | A mm | L mm |
|--------|------|--------|-----|------|------|------|
| 20÷100 | 2÷10 | 15÷75 | 3/8 | 30 | 33 | 367 |

| ■ g | | ■ |
|----------------|-----|-----------|
| 666N/10 | 730 | 006660010 |

| Nm | Kgfm | lbf.in | ■ | D mm | A mm | L mm |
|--------|------|--------|-----|------|------|------|
| 20÷100 | 2÷10 | 15÷75 | 1/2 | 30 | 37 | 367 |

| ■ g | | ■ |
|-----------------|-----|-----------|
| 666N/10X | 800 | 006660011 |



1047

VÍZPUMPAFOGÓ, STIFTEL ÁLLÍTHATÓ, DUPLA CSÚSZÁSÁLLÓ PVC-BEVONATTAL

- Gyors és precíz beállítás
- Beállításeltolódás nem lehetséges
- Hőkezelt fofák

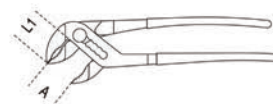

| L mm | A max mm | L1 mm | ■ |
|------------|----------|-------|-----------|
| 180 | 30 | 29 | 010470180 |
| 240 | 36 | 35 | 010470240 |

1048

VÍZPUMPAFOGÓ

- 2 rétegű PVC bevonatú nyéllal
- 9 állású modell

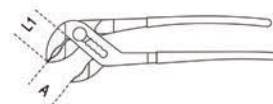

| L mm | A max mm | L1 mm | ■ |
|------------|----------|-------|-----------|
| 175 | 30 | 29 | 010480010 |
| 250 | 48 | 39 | 010480015 |

1458

BIZTOSÍTÓGYŰRŰFOGÓ, KRÓMOZOTT, PVC-BEVONATÚ SZÁRRAL

DIN 5417



| ○ Ø mm | L mm | ■ |
|---------------|------|-----------|
| 30÷100 | 200 | 014580001 |

1009L/A

EXTRA HOSSZÚ, EGYENES, FÉLKERÉKCSŐRŰ
MŰSZERÉSZFOGÓ, KÜLÖNLEGES MUNKÁKHOZ

- PVC-bevonattal

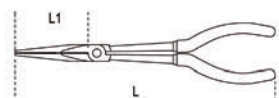

| L mm | L1 mm | |
|------|-------|-----------|
| 283 | 80 | 010090008 |

1032

EGYENES BELSŐ SEEGER-FOGÓ, BARNÍTOTT

- PVC-bevonattal
UNI 7914 DIN 5256



| L mm | ∅ mm | |
|---------|-------|-----------|
| 140x0,9 | 8÷12 | 010320013 |
| 140x1,3 | 12÷25 | 010320014 |
| 180 | 19÷60 | 010320017 |

1034

90°-OS HAJLÍTOTT BELSŐ SEEGER-FOGÓ,
BARNÍTOTT

- PVC-bevonattal
UNI 7914 DIN 5256



| L mm | ∅ mm | |
|---------|-------|-----------|
| 130x0,9 | 8÷12 | 010340013 |
| 130x1,3 | 12÷25 | 010340014 |
| 170 | 19÷60 | 010340017 |

1036

EGYENES KÜLSŐ SEEGER-FOGÓ, BARNÍTOTT

- PVC-bevonattal
UNI 7915 DIN 5254



| L mm | ∅ mm | |
|---------|-------|-----------|
| 140x0,9 | 3÷10 | 010360013 |
| 140x1,3 | 10÷25 | 010360014 |
| 175 | 19÷60 | 010360017 |

1038

90°-OS HAJLÍTOTT KÜLSŐ SEEGER-FOGÓ,
BARNÍTOTT

- PVC-bevonattal
UNI 7915 DIN 5254



| L mm | ∅ mm | |
|---------|-------|-----------|
| 135x0,9 | 3÷10 | 010380013 |
| 135x1,3 | 10÷25 | 010380014 |
| 175 | 19÷60 | 010380017 |

1150

KOMBINÁLT FOGÓ KRÓMOZOTT, POLÍROZOTT

- PVC-bevonattal
ISO 5746

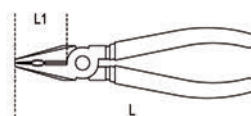

| L mm | L1 mm | ∓ mm | |
|------|-------|------|-----------|
| 160 | 37 | 1,6 | 011500006 |
| 180 | 41 | 1,8 | 011500008 |
| 200 | 45 | 2,0 | 011500010 |

1166

EGYENES EXTRA HOSSZÚ FÉLKERÉKCSŐRŰ FOGÓ

- PVC-bevonattal
ISO 5745

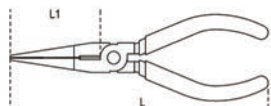
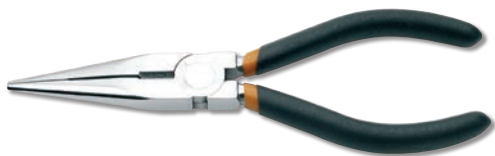

| L mm | L1 mm | ∅ mm | 011660006 |
|------|-------|------|-----------|
| 160 | 56 | 1,6 | 011660006 |

1084

ERŐSÍTETT OLDALCSÍPŐFOGÓ

- PVC-bevonattal
UNI/ISO 5749

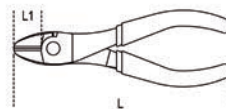

| L mm | L1 mm | ∅ mm | 010840004 |
|------|-------|------|-----------|
| 140 | 20 | 1,4 | 010840004 |
| 160 | 22 | 1,6 | 010840006 |
| 180 | 25 | 1,8 | 010840008 |

1168

HAJLÍTOTT EXTRA HOSSZÚ FÉLKERÉKCSŐRŰ FOGÓ

- PVC-bevonattal
ISO 5745

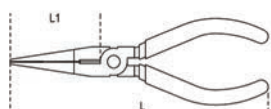

| L mm | L1 mm | ∅ mm | 011680006 |
|------|-------|------|-----------|
| 160 | 54 | 1,6 | 011680006 |

1136

DRÓTVÁGÓ OLLÓ, BARNÍTOTT, SZÁR MŰANYAG BEVONATTAL

- Ø 5 mm kábeellenállás $R \leq 160 \text{ Kg/mm}^2$
- Ø 4 mm lágyacélból készült kábel



L mm

165 011360001

1081

CSÍPŐFOGÓ FÉLKÖR VÁGÓÉLLEL

- a száruk 2 rétegű csúszásmentes PVC réteggel burkoltak

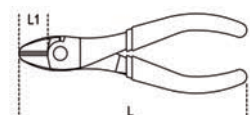

| L mm | L1 mm | 010810130 |
|------|-------|-----------|
| 125 | 16 | 010810130 |

334

CSŐVÁGÓ, RÉZ ÉS KÖNNYŰFÉM CSÖVEKHEZ

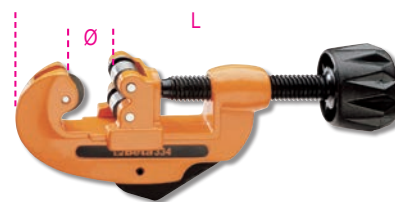

∅ mm - " L mm

3÷30 150 003340001
1/8"÷1"1/8

334R

Tartalék vágókerék a 334 típusú csővágóhoz, réz és könnyűfém csövekhez

18 g  003340021



1128BCX

MŰSZERÉSZOLLÓ, ROZSDAMENTES ACÉL ÉL, MIKROFOGAZATTAL, KÁBELVÁGÓ ÉS KRIMPELŐ KÁBESARUKHOZ ÉS CSÖVEKHEZ

- Kábelvágó- és krimpelő funkcióval
- Krimpelő kábesarukhoz és csövekhez: 1÷4 mm²
- Műanyag tasakban

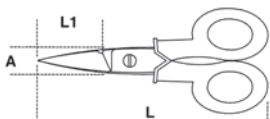



| L mm | L1 mm |  mm ² |  |
|------|-------|---|---|
| 155 | 55 | 50 | 011280080 |

1201

CSAVARHÚZÓ HASÍTOTTFEJŰ CSAVAROKHOZ

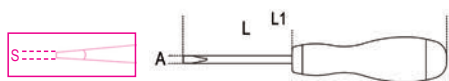
ISO 2380



| SxAxL mm | L1 mm |  |
|-------------|-------|---|
| 0,4x2,5x50 | 146 | 012010003 |
| 0,5x3x75 | 171 | 012010009 |
| 0,8x4x125 | 221 | 012010033 |
| 1,0x5,5x125 | 234 | 012010042 |
| 1,2x6,5x100 | 220 | 012010048 |

1202

CSAVARHÚZÓ PHILLIPS®-CSAVAROKHOZ

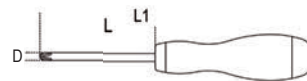

UNI/ISO 8764



| PHxDxL mm | L1 mm |  |
|-----------|-------|---|
| 0x3x60 | 156 | 012020003 |
| 1x4,5x80 | 189 | 012020009 |
| 2x6x100 | 220 | 012020018 |



1203/D7

1201  0,5x3x75-0,8x4x100-1,0x5,5x100-1,2x6,5x150 mm
1202  PH0x3x60-PH1x4,5x80-PH2x6x100 mm

600 g  012030007

1201N

MAROKCSAVARHÚZÓ HASÍTOTTFEJŰ CSAVAROKHOZ EXTRA RÖVID PENGÉVEL

ISO 2380

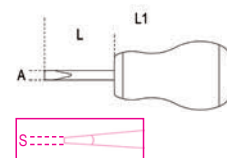

| SxAxL mm | L1 mm |  |
|------------|-------|---|
| 0,8x4x30 | 86,5 | 012010103 |
| 1,2x6,5x30 | 86,5 | 012010106 |

1202N

PHILLIPS®-MAROKCSAVARHÚZÓ EXTRA RÖVID PENGÉVEL

UNI/ISO 8764

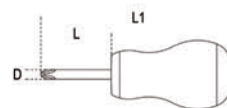

| PHxDxL mm | L1 mm |  |
|-----------|-------|---|
| 1x4,5x30 | 86,5 | 012020103 |
| 2x6x30 | 86,5 | 012020106 |

1207TX

CSAVARHÚZÓ TORX®-CSAVAROKHOZ

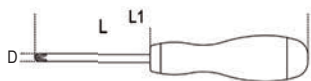

| ⊙ | L mm | L1 mm | D mm | 📦 |
|-----|------|-------|------|-----------|
| T5 | 50 | 150 | 3 | 012070005 |
| T6 | 60 | 156 | 4 | 012070006 |
| T7 | 60 | 156 | 4 | 012070007 |
| T8 | 60 | 156 | 4 | 012070008 |
| T9 | 60 | 156 | 4 | 012070009 |
| T10 | 80 | 189 | 5 | 012070010 |
| T15 | 80 | 189 | 5 | 012070015 |
| T20 | 100 | 209 | 5 | 012070020 |
| T25 | 100 | 209 | 5 | 012070025 |
| T27 | 100 | 220 | 6 | 012070027 |
| T30 | 100 | 220 | 6 | 012070030 |
| T40 | 130 | 262 | 7 | 012070040 |
| T45 | 130 | 262 | 8 | 012070045 |

1207TX/D7

⊙ T6-T8-T10-T15-T20-T25-T30

560 g 📦 012070207



1260

CSAVARHÚZÓ HASÍTOTTFEJŰ CSAVAROKHOZ

UNI/ISO 8764

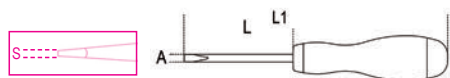

| SxAxL mm | L1 mm | 📦 |
|-------------|-------|-----------|
| 0,4x2,5x50 | 150 | 012600003 |
| 0,5x3x75 | 175 | 012600009 |
| 0,8x4x100 | 208 | 012600030 |
| 1x5,5x125 | 233 | 012600040 |
| 1,2x6,5x150 | 269 | 012600051 |

1262

PHILLIPS®-CSAVARHÚZÓ

UNI/ISO 8764

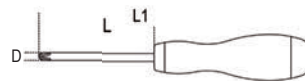

| PHxDxL mm | L1 mm | 📦 |
|-----------|-------|-----------|
| 0x3x60 | 200 | 012620003 |
| 1x4,5x80 | 188 | 012620009 |
| 2x6x100 | 219 | 012620018 |

1263/D8

1260 ⊙ 0,4x2,5x50-0,5x3x75-0,8x4x100-1x5,5x125-1,2x6,5x150 mm
1262 ⊕ PH0x3x60-PH1x4,5x80-PH2x6x100 mm

600 g 📦 012630008



1260N

CSAVARHÚZÓKÉSZLET HASÍTOTTFEJŰ CSAVAROKHOZ, EXTRA RÖVID PENGE

ISO 2380

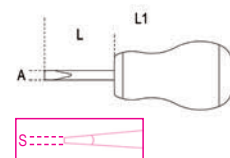

| SxAxL mm | L1 mm | 📦 |
|------------|-------|-----------|
| 0,8x4x30 | 87 | 012600103 |
| 1,2x6,5x30 | 87 | 012600106 |

1262N

PHILLIPS®-CSAVARHÚZÓ, EXTRA RÖVID PENGE

UNI/ISO 8764

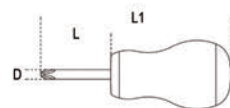

| PHxDxL mm | L1 mm | 📦 |
|-----------|-------|-----------|
| 1x4,5x30 | 87 | 012620103 |
| 2x6x30 | 87 | 012620106 |

1266BP

HATLAPÚ GÖMBFEJŰ IMBUSZ CSAVARHÚZÓ

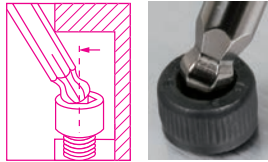
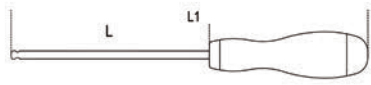

| mm | L mm | L1 mm | 📄 |
|-----|------|-------|-----------|
| 2 | 100 | 200 | 012660020 |
| 2,5 | 100 | 200 | 012660025 |
| 3 | 125 | 225 | 012660030 |
| 4 | 125 | 233 | 012660040 |
| 5 | 120 | 239 | 012660050 |
| 6 | 140 | 259 | 012660060 |
| 8 | 160 | 287 | 012660080 |
| 10 | 160 | 287 | 012660100 |

1266BP/S8

○ 2-2,5-3-4-5-6-8-10 mm

960 g 📄 012660308

1256/C36-2

BIMATERIÁL-MŰSZERÉSZ CSAVARHÚZÓ
36 CSERÉLHETŐ 4 MM-ES BIT-TEL
ÉS MÁGNESES HOSSZABBÍTÓVAL



4 mm

| | | |
|--|---------|----------------------------------|
| | 1256TX | T3-T4-T5-T6-T7-T8-T9-T10-T15 |
| | 1256RTX | T6 - T7 - T8 - T9 - T10 |
| | 1256LP | 0,8-1,2-1,5-1,8-2-2,5-3-3,5-4 mm |
| | 1256PE | 0,7 - 0,9 - 1,3 - 1,5 - 2 mm |
| | 1256PH | PH000 - PH00 - PH0 - PH1 |
| | 1256PZ | PZ000 - PZ00 - PZ0 - PZ1 |
| | 1256/20 | |
| | 1256/30 | |

| mm | g | 📄 |
|-----------|-----|-----------|
| 130x60x35 | 200 | 012560100 |

1370

LAKATOS KALAPÁCS NÉMET MODELL, FANYÉLLEL

UNI 7778 DIN 1041



| g | A mm | L mm | L1 mm | g | 📄 |
|-----|------|------|-------|-----|-----------|
| 200 | 19 | 280 | 95 | 236 | 013700052 |
| 300 | 23 | 300 | 105 | 439 | 013700053 |
| 500 | 27 | 320 | 118 | 669 | 013700055 |

1370T

LAKATOS KALAPÁCS NÉMET MODELL,
ÜVEGSZÁLAS NYÉLLEL



| g | A mm | L mm | L1 mm | g | 📄 |
|-----|------|------|-------|-----|-----------|
| 200 | 19 | 280 | 95 | 328 | 013700620 |
| 300 | 23 | 300 | 105 | 452 | 013700630 |
| 500 | 27 | 320 | 118 | 663 | 013700650 |

1390

MŰANYAG KALAPÁCS, CSERÉLHETŐ VÉGEKKEL,
FANYÉLLEL

UNI 7784



| ∅ mm | L mm | L1 mm | g | 📄 |
|------|------|-------|-----|-----------|
| 22 | 260 | 70 | 134 | 013900022 |
| 28 | 280 | 85 | 230 | 013900028 |
| 35 | 310 | 95 | 365 | 013900035 |
| 45 | 320 | 107 | 698 | 013900045 |



1390R

Tartalék végek 1390-hez

| | |
|---------|-----------|
| Ø 22 mm | 013900122 |
| Ø 28 mm | 013900128 |
| Ø 35 mm | 013900135 |
| Ø 45 mm | 013900145 |



1650

TOLÓMÉRŐ ACÉLBŐL, TOKBAN,
PONTOSSÁG 0.05 MM

UNI EN ISO 13385-1 DIN 862

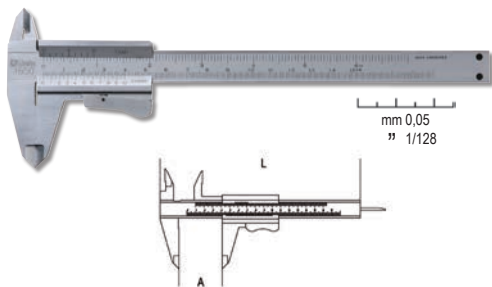

CE

| A max mm | L mm | |
|----------|------|-----------|
| 150 | 235 | 016500001 |

1651DGT

DIGITÁLIS TOLÓMÉRŐ PONTOSSÁG: 1/100 MM

UNI EN ISO 13385-1 DIN 862CE

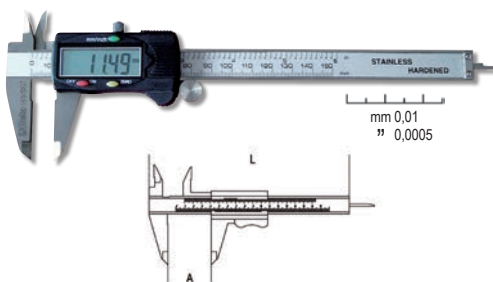

CE

| A max mm | L mm | |
|----------|------|-----------|
| 150 | 225 | 016510111 |

1692

MÉRŐSZALAG, ÜTÉSÁLLÓ BIMATERIÁL ABS-HÁZ,
ACÉLSZALAG, PONTOSSÁGI OSZTÁLY: II



CE

| | L m | S mm | |
|--------|-----|------|-----------|
| 1692/2 | 2 | 16 | 016920052 |
| 1692/3 | 3 | 16 | 016920053 |
| 1692/5 | 5 | 19 | 016920055 |

1695XS

ZSEB VÍZMÉRTÉK V-FORMÁJÚ MÉRŐFELÜLETTEL,
MÁGNESES

- profilírozott alumínium 2 törésbiztos libella
- Pontosság: 1 mm/m
- Ideális csövekhez
- Clippel szállítva



| L mm | H mm | S mm | |
|------|------|------|-----------|
| 70 | 48,5 | 20 | 016950250 |

1696

VÍZMÉRTÉK ELOXÁLT ALUMÍNIUMBÓL,
2 TÖRÉSBIZTOS LIBELLA

- pontosság: 1 mm/m



| L mm | H mm | S mm | |
|------|------|------|-----------|
| 200 | 50 | 19 | 016960002 |

1696B

MÁGNESES VÍZMÉRTÉK ELOXÁLT ALUMÍNÍUMBÓL,
2 TÖRÉSBIZTOS LIBELLA

• pontosság: 1 mm/m



| L mm | H mm | S mm | 📄 |
|------|------|------|-----------|
| 200 | 49 | 22 | 016960202 |

1737NX

RÉZZEL BEVONT DRÓTKEFE



| L mm | 📄 |
|------|-----------|
| 270 | 017370010 |

1762

BŐRLYUKASZTÓ FOGÓ



| ∅ mm | L mm | 📄 |
|-------------------|------|-----------|
| 2-2,5-3-3,5-4-4,5 | 210 | 017620001 |

1767PMC

MŰANYAGTÁLKA KIS TÁRGYAK ELHELYEZÉSÉRE,
MÁGNESES, KERÉK



| ∅ mm | 📄 |
|------|-----------|
| 150 | 017670020 |

1719BMA...Q

SZÖGLETES EGYENGETŐ RESZELŐ
MARKOLATTAL



| | L mm | L" mm | 📄 |
|------------|------|-------|-----------|
| 1719BMA6/Q | 150 | 6 | 017190021 |
| 1719BMA8/Q | 200 | 8 | 017190052 |

1719BMA...T

HÁROMSZÖG EGYENGETŐ RESZELŐ
MARKOLATTAL



| | L mm | L" mm | 📄 |
|------------|------|-------|-----------|
| 1719BMA6/T | 150 | 6 | 017190023 |
| 1719BMA8/T | 200 | 8 | 017190054 |

1719BMA...P

LAPOS EGYENGETŐ RESZELŐ
MARKOLATTAL



| | L mm | L" mm | 📄 |
|------------|------|-------|-----------|
| 1719BMA6/P | 150 | 6 | 017190025 |
| 1719BMA8/P | 200 | 8 | 017190056 |

1719BMA...M

FÉLKERÉK EGYENGETŐ RESZELŐ
MARKOLATTAL



| | L mm | L" mm | 📄 |
|------------|------|-------|-----------|
| 1719BMA6/M | 150 | 6 | 017190027 |
| 1719BMA8/M | 200 | 8 | 017190058 |

1719BMA...R

KERÉK EGYENGETŐ RESZELŐ
MARKOLATTAL



| | L mm | L" mm | |
|------------|------|-------|-----------|
| 1719BMA6/R | 150 | 6 | 017190029 |
| 1719BMA8/R | 200 | 8 | 017190060 |

1719BMA6/S5

L 150 mm - ■▲▶●●

560 g 017190030

1719BMA8/S5

L 200 mm - ■▲▶●●

870 g 017190070

1771

DEKORKÉS, 18 MM

• 3 tartalékpengével szállítva



| L mm | A mm | |
|------|------|-----------|
| 170 | 18 | 017710000 |

1772R

BEHÚZHATÓ PENGÉJŰ KÉS 5 PENGÉVEL SZÁLLÍTVA

- Belső pengetartó
- Övkapocs
- Robosztus alumíniumtest



| L mm | A mm | |
|------|------|-----------|
| 125 | 18 | 017720006 |

1726

FŰRÉSZ, FŰRÉSZKERET LAKKOZOTT ACÉLBÓL,
NYÉL KÖNNYŰFÉMBŐL, BIMETÁL FŰRÉSZLAPPAL

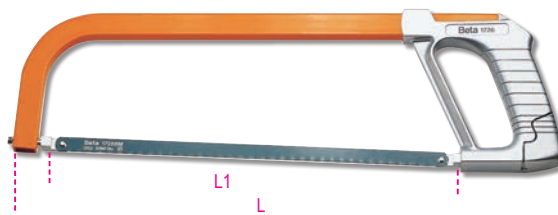

| L mm | L1 mm | |
|------|-------|-----------|
| 440 | 300 | 017260001 |

1728BM

fűrészlap 1726 - L 300 mm

18 g 017280010



1599F

PÁRHUZAMSATU MUNKAPADHOZ

• Edzett pófák és vezetősin

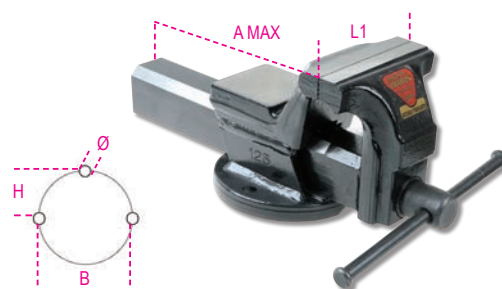

| L1 mm | BxH mm | Ø mm | A max mm | |
|-------|--------|------|----------|-----------|
| 100 | 92x46 | 11 | 125 | 015990100 |
| 125 | 108x54 | 13 | 150 | 015990125 |
| 150 | 125x62 | 13 | 200 | 015990150 |

1716A

SZÖGLETES HEGYŰ ÁR ÁLTALÁNOS HASZNÁLATRA

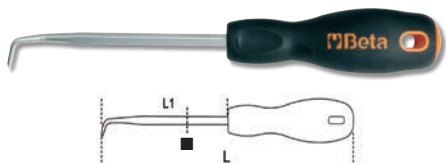

| L mm | L1 mm | ■ mm | |
|------|-------|------|-----------|
| 240 | 125 | 6 | 017160040 |

1716U

HAJLÍTOTT HEGYŰ ÁR ÁLTALÁNOS HASZNÁLATRA

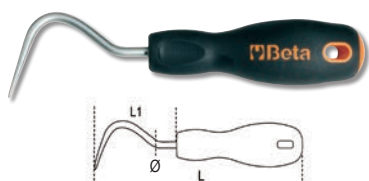

| L mm | L1 mm | Ø mm | |
|------|-------|------|-----------|
| 195 | 80 | 6 | 017160025 |

1716P

HÁNTOLÓ TÖMÍTÉS ELTÁVOLÍTÁSÁHOZ

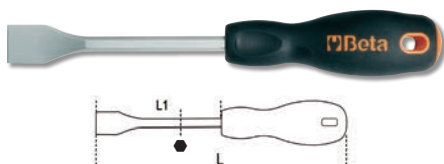

| L mm | L1 mm | ■ mm | |
|------|-------|------|-----------|
| 250 | 125 | 6 | 017160020 |

1716Q

NÉGYSZÖGLETES HEGYŰ ÁR

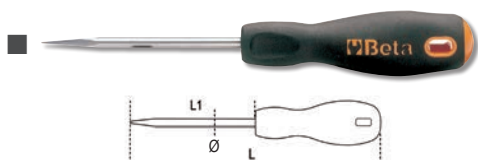

| L mm | L1 mm | Ø mm | |
|------|-------|------|-----------|
| 215 | 100 | 6 | 017160010 |

1716R

KERKEGHEGYŰ ÁR

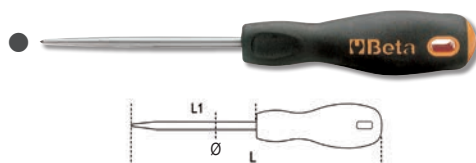

| L mm | L1 mm | Ø mm | |
|------|-------|------|-----------|
| 215 | 100 | 6 | 017160001 |



1838FLASH

ULTRAKOMPAKT FELTÖLTHETŐ LÁMPA, LEGJOBB MEGOLDÁS MINDENFÉLE KÖRÜLMÉNYEK KÖZÖTT

INTENZÍV EGYENLETES FÉNY: max. fényerő 720 lumen és akkumulátorról és hálózatról egyaránt működtethető BÁRMILYEN POZÍCIÓBAN RÖGZÍTHETŐ:

- felületekre: három oldalon csúszásmentes gumival vagy 1/4"-os belsőmenetes állvánnyal (Fényképezőgép Standard-állvány)

- fémekre: mágnessel vagy 360°-ban forgó horoggal

KOMPAKT: Csak 85x100x155 mm-es hely szükséges ahhoz, hogy a lámpát a szerszámtáskában is könnyen elhelyezhessük és szűk helyen használhassuk

ROBOSZTUS: Nehéz mechanikai kihívásoknak is megfelel. Tartós, hosszú élettartamú



CE

| 1838FLASH | IP65 | 018380300 |
|-----------|------|-----------|

1838COB

TÖLTHETŐ KOMPAKT LED LÁMPA, RENDKÍVÜL NAGY FÉNYERŐVEL

- Lítium-polimeres akkumulátor
- Kompakt, csúszásálló gumiház
- Állítható kampó
- Mágneses talp, 180 fokban állítható
- 100-240 Vac / 50-60 Hz töltővel
- 100/200 lumen; SPOT 75 lumen
- Üzemidő: 6 ó / 3 ó; SPOT 4 ó



CE

| | | |
|---------|------|-----------|
| 1838COB | IP65 | 018380010 |
|---------|------|-----------|

1838/11LED

RENDKÍVÜL NAGY FÉNYEREJŰ TÖLTHETŐ LED LÁMPA LÍTIUM-POLIMERES AKKUMULÁTORRAL

- Kompakt csúszásmentes gumitest
- Egyszerűen cserélhető homloküveg
- Állítható kampó
- 110-230 Vac töltőkészülékkel
- Fejreszi LED a többirányú világításhoz
- 320 Lumen fényerő



CE

| | | |
|------------|------|-----------|
| 1838/11LED | IP65 | 018380111 |
|------------|------|-----------|

1895

ULTRAHANGOS MOSÓTÁL

- speciális gáztalanító funkcióval
- a folyadék fűtésével és az ultrahang alkalmazásával lehetővé teszi az alkatrészek, és általában a fém munkadarabok hatékony tisztítását (befecskendezők, karburátorok, szelepek, stb...)
- digitális kijelző a mosási hőmérséklet és idő beállításával
- kettős mosófunkció: "soft" és "normál"
- egy általános tisztításhoz elég 50/60°C hőmérsékletű víz használata
- egy alaposabb tisztítás érdekében adjon hozzá egyedi, ultrahangos tálakhoz ajánlott habzásmentes mosóoldatot
- a gáztalanító funkció meggyorsítja a levegő eltávolítását a mosótál teljes térfogatán belül, növelve ezzel az ultrahang hatékonyságát



| Mosótál térfogat | 6 l | 13 l | 27 l |
|-------------------------|--------------------|--------------------|--------------------|
| Úritó csap | ✓ | ✓ | ✓ |
| Teljesítmény | 150 Watt | 300 Watt | 500 Watt |
| Fűtésteljesítmény | 300 Watt | 400 Watt | 500 Watt |
| Hőmérséklet szabályozás | 0÷80°C | 0÷80°C | 0÷80°C |
| Mosási idő szabályozás | 0-99 min | 0-99 min | 0-99 min |
| Frekvencia | 40 kHz | 40 kHz | 40 kHz |
| Tápfeszültség | 220/230V | 220/230V | 220/230V |
| Méreték | 330x180 x310 mm | 350x325 x320 mm | 530x330 x380 mm |
| Méreték mosótál | 300x155 x150 mm | 325x235 x145 mm | 500x300 x200 mm |

CE

| | l | kg | |
|---------|----|------|-----------|
| 1895 6 | 6 | 8,1 | 018950060 |
| 1895 13 | 13 | 12,5 | 018950130 |
| 1895 27 | 27 | 13,5 | 018950270 |

2250-0

FORGATHATÓ ÜLÉS TÁLCÁVAL

- forgatható kerek ülőlap
- gázdugattyús magasság állítás (410-530 mm)
- 2 szerelék tartó/szerszámtartó, amelyek egyike magasságában állítható
- 5 elforduló kerék



| H mm | kg | 022500011 |
|-----------|----|-----------|
| 410 ÷ 530 | 6 | 022500011 |



Oliviero Troia, Fernando Gaviria



**MŰHELYBERENDEZÉSEK
ÉS KÉSZLETEK**



2028/VV

POLIPROPILÉN SZERSZÁMTÁSKA, ÜRES

- 2 szerszámtartó panel
- Kivehető válaszfalás belső aljzat Kettős kombinációs zár



| | | |
|-------------|-----|-----------|
| mm | kg | |
| 470x410x185 | 4,9 | 020280010 |

2029/VV

SZERSZÁMTÁSKA, KEMÉNYFALÚ, POLIPROPILÉN, ALUMÍNIUM PROFILLAL MEREVÍTVE, ÜRES

- 2 belső szerszámpanel



| | | |
|-------------|-----|-----------|
| mm | kg | |
| 490x380x230 | 6,1 | 020290000 |

C13

HÚZHATÓ SZERSZÁMLÁDA POLIPROPILÉNBŐL



| | | |
|-------------|-----|-----------|
| mm | kg | |
| 870x410x350 | 7,2 | 021130000 |

CP17

SZERSZÁMOS LÁDA ACÉLLEMEZBŐL ÉS MŰANYAGBŐL, BETÉTEL



| | | |
|-------------|-----|-----------|
| mm | kg | |
| 500x200x220 | 2,5 | 021170500 |

C20L

ÖTREKESZES SZERSZÁMOS LÁDA FÉMLEMEZ



| | | |
|-------------|-----|-----------|
| mm | kg | |
| 550x200x210 | 5,4 | 021200002 |



C41H

KÉT MODULOS SZERSZÁMKOCSI

- acéllemezről készült és műanyagborítású: robusztus, könnyű
- 2 elválasztható modul: 1 felső modul: kisláda
1 alsó modul: 1 db 295 mm magas fiók 1 db 66 mm kihúzható műanyagrekesz 2 db 95 mm magas fiók
- nagy kerekek (átmérő 160 mm)
lépcsőn is könnyen szállítható
- az oldalsó központi zár az alsó modul 2 fiókját zárja
- teleszkópos, csapágyazott fiókok dupla zárókapoccsal
- alumínium teleszkópos fogantyú
- a kisladában beépített műanyagrekesz
kis tárgyak elhelyezésére



| | RAL | kg | |
|--------|------|----|-----------|
| C41H-O | 2011 | 21 | 041000002 |
| C41H-N | 9005 | 21 | 041000005 |
| C41H-B | 5002 | 21 | 041000006 |
| C41H-R | 3000 | 21 | 041000008 |
| C41H-G | 7016 | 21 | 041000010 |
| C41H-Y | 1023 | 21 | 041000012 |
| C41H-W | 9016 | 21 | 041000021 |
| C41H-V | 6016 | 21 | 041000024 |



418



205

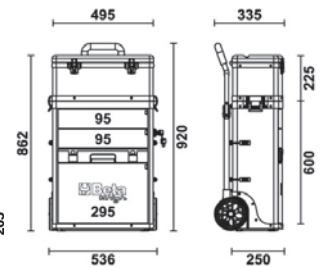

C41S

KÉT MODULOS SZERSZÁMKOCSI

- acéllemezről készült és műanyagborítású: robusztus, könnyű
- 2 elválasztható modul: 1 modul kisláda
1 modul két fiók (1 db 95 mm és 1 db 295 mm magas fiók)
- nagy kerekek (átmérő 160 mm)
lépcsőn is könnyen szállítható
- az oldalsó központi zár az alsó modul 2 fiókját zárja
- teleszkópos, csapágyazott fiókok dupla zárókapoccsal
- alumínium teleszkópos fogantyú
- a kisladában beépített műanyagrekesz
kis tárgyak elhelyezésére



| kg | |
|----|-----------|
| 16 | 041000001 |

418



205

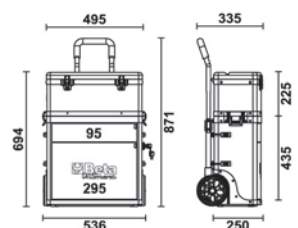

C24S

SZERSZÁMKOCSI

- Teleszkópos, csapágyazott fiók, 588x367 mm
- A fiókok habgumival bélelték
- 4 kerék Ø 125 mm: 2 fix és 2 forgó (egyik fékes)
- Központi zár elől biztonsági zárral
- Statikus teherbírás: 800 kg
- Munkalap hőkezelt műanyag, amelyre a C22S, C23S, C23SC vagy C23ST ráhelyezhető
- Beépített oldalsó flakontartó
- Kiegészíthető 2400S-R/PC papírtekerstartóval



| | h | ↓ max | |
|--------|---|--------|-------|
| C24S/5 | 2 | 70 mm | 25 kg |
| | 2 | 140 mm | 30 kg |
| | 1 | 280 mm | 35 kg |
| C24S/6 | 4 | 70 mm | 25 kg |
| | 1 | 140 mm | 30 kg |
| | 1 | 280 mm | 35 kg |
| C24S/7 | 5 | 70 mm | 25 kg |
| | 1 | 140 mm | 30 kg |
| | 1 | 210 mm | 30 kg |
| C24S/8 | 6 | 70 mm | 25 kg |
| | 2 | 140 mm | 30 kg |

| | Ral 2011 ● | Ral 7016 ● | Ral 3000 ● | kg |
|--------|------------|------------|------------|----|
| C24S/5 | 024002051 | 024002052 | 024002053 | 52 |
| C24S/6 | 024002061 | 024002062 | 024002063 | 55 |
| C24S/7 | 024002071 | 024002072 | 024002073 | 58 |
| C24S/8 | 024002081 | 024002082 | 024002083 | 61 |

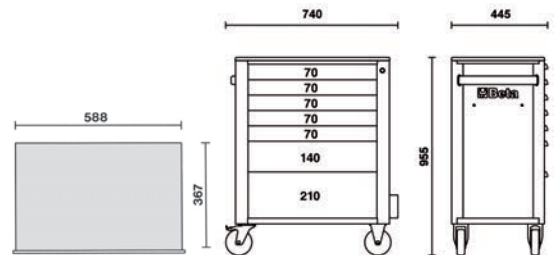

C24SL

SZERSZÁMKOCSI ÁLLÍTHATÓ OLDALREKESZEK

- 7 teleszkópos csapágyazott fiók 588x367 mm: 5 fiók 70 mm
- 1 fiók 140 mm
- 1 fiók 210 mm
- A fiókok habgumival bélelték
- 4 kerék Ø 125 mm: 2 fix és 2 forgó (kettő fékes)
- Elöl központi biztonsági zár
- Statikus terhelhetőség: 1100 kg
- Multiplex munkalap furattal a 1599F/100 satu rögzítéséhez (külön kell megrendelni)
- Állítható oldalrekeszek
- Beépített papírtekerstartó
- Hátsó dupla flakontartó

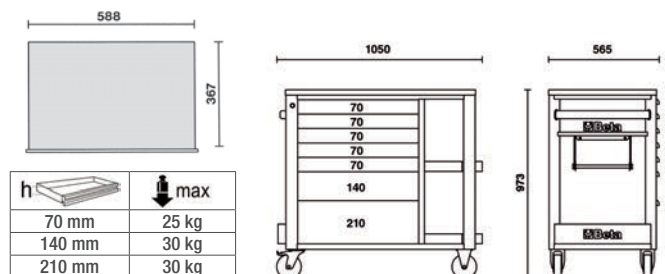

| | kg | |
|---------|----|-----------|
| C24SL-0 | 80 | 024002101 |
| C24SL-G | 80 | 024002102 |
| C24SL-R | 80 | 024002103 |

C57SA

MASTERCARGO MUNKAPAD

- Ez a modell szerszámtartó fallal (C57P) és egy fiókos blokkal készült
- A fiókos blokk: 5 fiók teleszkópos és csapágyazott 588x367 mm
3 fiók 90 mm, 1 fiók 180 mm
1 fiók 280 mm
- A fiókokban hőformált tálcák
- Központi zár
- Szerszámtartó fal furattal, hogy a falra is lehessen szerelni
- Alumíniumredőny, függőlegesen manőverezhető, biztonsági zárral
- Három kivehető perforált szerszámtartó lemez
- Multiplex munkalap, laminált rétegelt, három furattal, 1599F/150 satu rögzítéséhez (külön kell megrendelni)



| | kg | |
|----------|-----|-----------|
| C57S/A-0 | 205 | 057001005 |
| C57S/A-G | 205 | 057001205 |
| C57S/A-R | 205 | 057001405 |

| h | max |
|--------|-------|
| 90 mm | 30 kg |
| 180 mm | 40 kg |
| 280 mm | 40 kg |

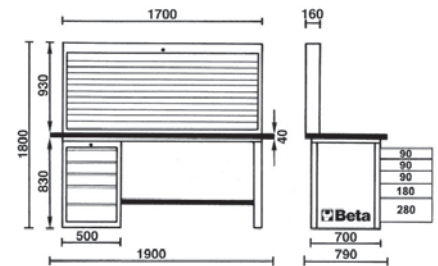

C57SB

MASTERCARGO MUNKAPAD

- Ez a modell szerszámtartó fallal (C57P) és két fiókos blokkal készült
- A fiókos blokk: 5 fiók teleszkópos és csapágyazott 588x367 mm
3 fiók 90 mm, 1 fiók 180 mm
1 fiók 280 mm
- A fiókokban hőformált tálcák
- Központi zár
- Szerszámtartó fal furattal, hogy a falra is lehessen szerelni
- Alumíniumredőny, függőlegesen manőverezhető, biztonsági zárral
- Három kivehető perforált szerszámtartó lemez
- Multiplex munkalap, laminált rétegelt, három furattal, 1599F/150 satu rögzítéséhez (külön kell megrendelni).



| | kg | |
|----------|-----|-----------|
| C57S/B-0 | 243 | 057001006 |
| C57S/B-G | 243 | 057001206 |
| C57S/B-R | 243 | 057001406 |

| h | max |
|--------|-------|
| 90 mm | 30 kg |
| 180 mm | 40 kg |
| 280 mm | 40 kg |

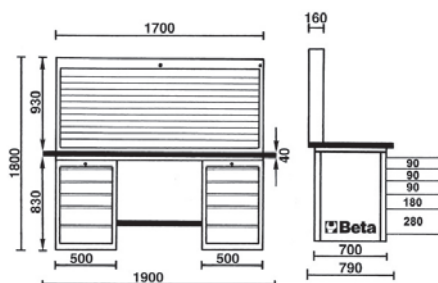

C57SP

SZERSZÁMTARTÓ FAL

- Szerszámtartó fal hátulján két furattal, hogy falra is lehessen szerelni
- Biztonsági zárral ellátott alumínium redőny, három kivehető perforált szerszámtartó lemez



| | kg | |
|----------------|----|-----------|
| C57SP-O | 46 | 057001020 |
| C57SP-G | 46 | 057001220 |
| C57SP-R | 46 | 057001420 |

5980U/BIKE

90 DARABOS SZERSZÁMKÉSZLET KERÉKPÁRJAVÍTÁS

A CP17 - C20L
szerszámokcsikhoz
ajánlott készlet



Mennyiség/megnevezés

| | | |
|----|---|-----------|
| 9 | csillag-villáskulcs 6-7-8-10-11-13-14-17-19 mm | 42 |
| 9 | Hajlított gömbfejű imbuszkulcs \odot 1,5-2-2,5-3-4-5-6-8-10 mm | 96BPC/SC9 |
| 8 | T - szárú imbuszkulcs műanyag markolattal 2-2,5-3-4-5-6-8-10 mm | 96T/S8 |
| 8 | Imbusz csavarhúzókészlet Torx®-csavarokhoz \odot T8-T10-T15-T20-T25-T27-T30-T40 | 97TTX/S8 |
| 1 | Állítható villáskulcs 200 mm | 111G |
| 1 | Csővágó réz és könnyűfém csövekhez | 334 |
| 1 | 2=10 Nm | 605E |
| 13 | \odot 4-4,5-5-5,5-6-7-8-9-10-11-12-13-14 mm | 900/SB13 |
| 8 | \odot 2,5-3-4-5-6-7-8-10 mm | 900ME/SB8 |
| 8 | \odot T9-T10-T15-T20-T25-T27-T30-T40 | 900TX/SB8 |
| 1 | 1/4" - os toldó | 900/21 |
| 1 | 1/4"-os csukló | 900/25 |
| 1 | 1/2"-os irányváltós racsní \odot | 900/55 |

Mennyiség/megnevezés

| | | |
|---|---|------------|
| 1 | vízpumpafogó 250 mm | 1048 |
| 1 | oldalcsípőfogó ∇ 160 mm | 1082 |
| 1 | Egyenes élű műszerész olló 145 mm | 1128BM |
| 1 | kombinált fogó \equiv 180 mm | 1150 |
| 1 | egyenes telefonfogó \bullet 160 mm | 1166 |
| 7 | 3x75-4x125-5,5x150-6,5x150-PH0x60-PH1x80-PH2x100 mm | 1203/D7 |
| 1 | lakatos kalapács 300 g | 1370 |
| 1 | műanyag kalapács \varnothing 35 mm | 1390 |
| 1 | tolómérő 150 mm | 1650 |
| 1 | fékes mérőszalag 3 m | 1692 |
| 1 | reszelő 200 mm | 1719BMA8/P |
| 1 | reszelő 200 mm | 1719BMA8/M |
| 1 | reszelő 200 mm | 1719BMA8/R |
| 1 | fűrész 300 mm | 1725 |
| 1 | dekorkés 18 mm | 1771 |

059800040

MODULÁRIS MŰHELYBERENDEZÉSI C55

Hogy megfeleljen az egyre inkább a minőség, a design és a személyre szabottság igényével jelentkező piacnak, a Beta Utensili kifejlesztette a "Racing System C55" moduláris műhelyberendezési rendszert, hogy lehetővé tegye Önöknek egy modern és a szükségleteknek mindenben megfelelő munkahelyi környezet létrehozását.

MINŐSÉG

*A legjobb „Made in Italy“
Beta minőség a műhely
berendezéséhez*

KIALAKÍTÁS

*Igényes és lenyűgöző kivitel,
hogy a munkahely egy rendezett
és kellemes környezetet biztosítson*

MODULARITÁS

*A rendelkezésre álló hely
és az igények alapján
összeállítható műhely*

SZERVEZETTSÉG

*Egy ésszerűen szervezett
munkaállás lehetővé teszi
a munkavégzés optimalizálását*

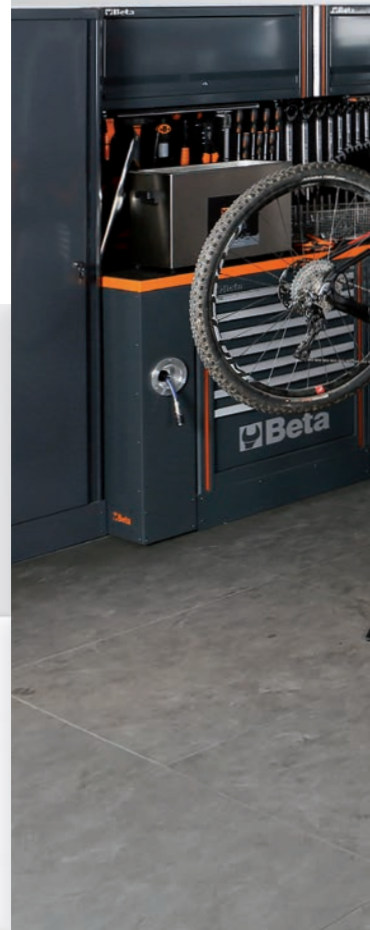

KÉPZELD EL ÉS VALÓSÍTSD MEG...

MADE IN ITALY



Konfiguráld online a
műhelyedet 3D nézetben

WWW.RSC55.COM



TELJES MŰHELYBERENDEZÉS ÖSSZEÁLLÍTÁS

A teljes összeállítás a következőkből áll:

- 1 ajtós szekrény (C55A1)
- 2 ajtós szekrény (C55A2)
- Munkapad (C55BO/2)
- Munkapad csatlakozókkal (C55PRO BO/2)
- 7 fiókos mobil szerszámkocsi (C55C7)
- Rögzített 2 fiókos modul (C55M2)
- Rögzített 7 fiókos modul (C55M7)
- Rögzített szervizmodul (C55MS)
- Polcos fal (C55/2PM)
- Szerszámtartó fal redőnyvel (C55PS-O)

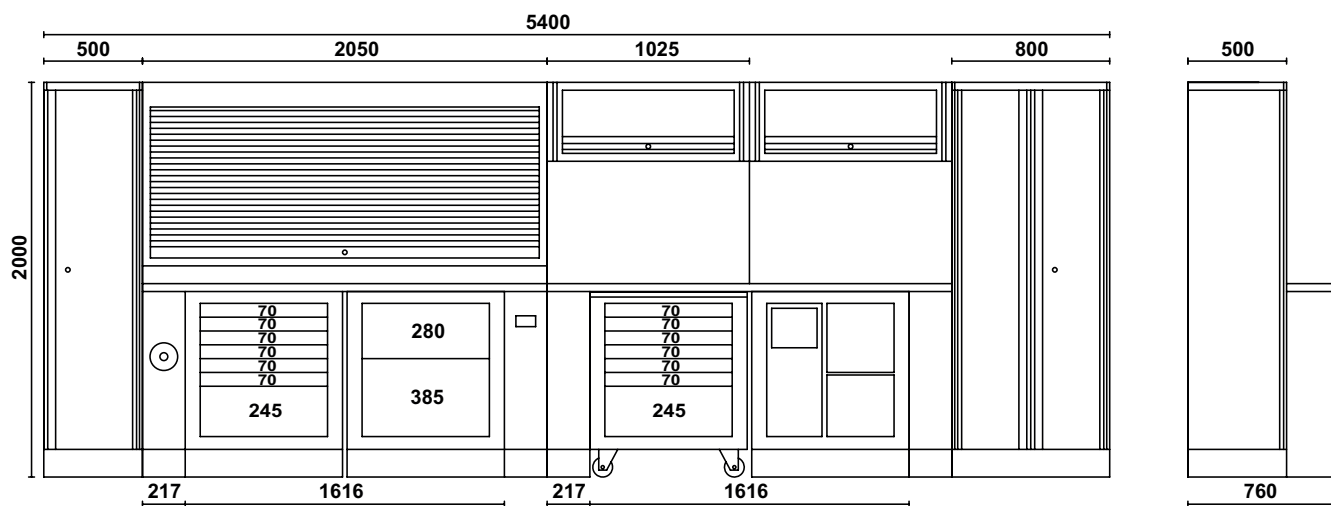

| | |
|-----|-----------|
| kg | |
| 801 | 055000000 |

C55AB

MŰHELYBERENDEZÉS ÖSSZEÁLLÍTÁS

Az összeállítás a következőkből áll:

- 2 ajtós szekrény (C55A2)
- Munkapad (C55BO/2)
- Rögzített 7 fiókos modul (C55M7)
- Rögzített szervizmodul (C55MS)
- Polcos fal (C55/2PM)

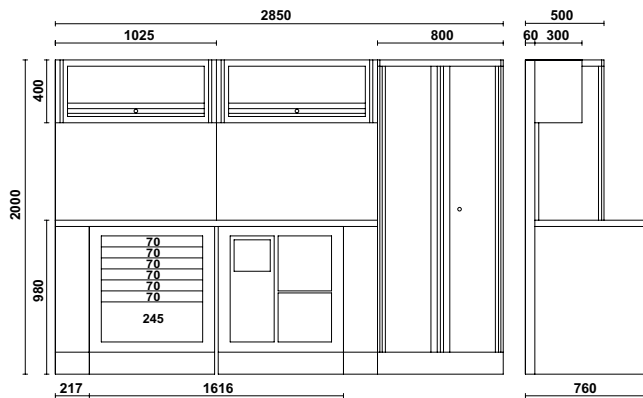

kg

407

055000020

C55PB/3

MŰHELYBERENDEZÉS ÖSSZEÁLLÍTÁS

Az összeállítás a következőkből áll:

- Munkapad (C55BO/2)
- 8 fiókos szerszámkoci műhelyberendezéshez (C55C8)
- 2 nagy fiókos rögzített modul (C55M2)
- Redőnyös szerszámtartó fal (C55PS-O)

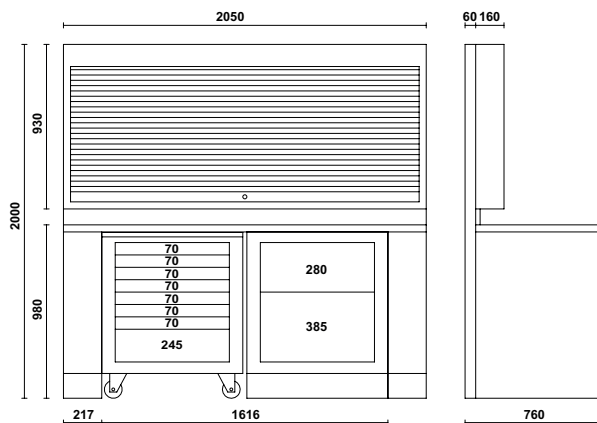

kg

344

055000035

Beta *Collection*







 **Beta**
www.beta-tools.com



A Beta Utensili S.p.A. fenntartja magának a jogot, hogy termépalettáját előzetes bejelentés nélkül változtassa, illetve módosítsa. A nyomdai hibákért felelősséget nem vállalunk!

Beta Utensili S.p.A. | via Volta, 18 |
20845 Sovico (MB) | tel +39 039 20771 |